

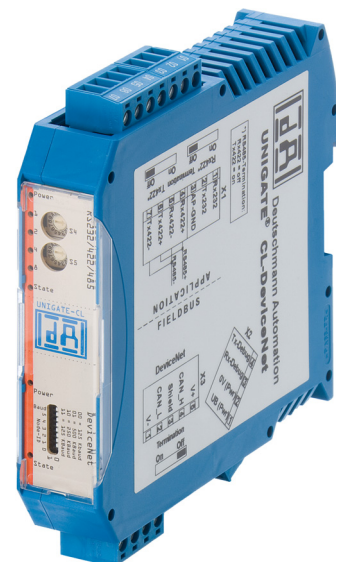

Deuschmann

your ticket to all buses

**Bedienerhandbuch
Universal Feldbus-Gateway
UNIGATE® CL - DeviceNet**



1	Hinweise zur CE-Kennzeichnung der Baugruppe	8
1.1	EU-Richtlinie EMV	8
1.2	Einsatzbereich	8
1.3	Aufbaurichtlinien beachten	8
1.4	Einbau des Gerätes	8
1.5	Arbeiten an Schaltschränken	8
2	Hinweise für den Hersteller von Maschinen	9
2.1	Einleitung	9
2.2	EU-Richtlinie Maschinen	9
3	Einführung	10
3.1	UNIGATE® CL Software Flussdiagramm	11
3.2	UNIGATE® Blockdiagramm	12
3.3	UNIGATE® Applikationsdiagramm	12
4	Die Betriebsmodi des Gateway	13
4.1	Konfigurationsmodus (config mode)	13
4.2	Testmodus (test mode)	13
4.3	Datenaustauschmodus (data exchange mode)	14
5	RS-Schnittstelle	15
5.1	RS-Schnittstellen beim UNIGATE® CL	15
5.2	Puffergrößen beim UNIGATE® CL	15
5.3	Framing Check	15
6	SSI-Schnittstelle	16
6.1	Inbetriebnahme der SSI-Schnittstelle	16
6.2	Hardware- Beschaltung	17
7	Die Debug Schnittstelle	18
7.1	Übersicht über die Debug Schnittstelle	18
7.2	Start im Debugmode	18
7.3	Kommunikationsparameter für die Debugschnittstelle	18
7.4	Möglichkeiten mit der Debug Schnittstelle	18
7.5	Befehle der Debug Schnittstelle	18
8	Funktionsweise des Systems	19
8.1	Allgemeine Erläuterung	19
8.2	Schnittstellen	19
8.3	Datenaustausch DeviceNet™	19
8.3.1	Polling	19
8.4	Mögliche Datenlängen	19
9	Erstellung eines Scripts	20
9.1	Was ist ein Script	20
9.2	Speichereffizienz der Programme	20
9.3	Was kann man mit einem Script Gerät machen	20
9.4	Unabhängigkeit von Bussen	20
9.5	Weitere Einstellungen am Gateway	20
9.6	Die Benutzung des Protocol Developer	21
9.7	Genauigkeiten der Baudraten	21
9.8	Scriptarbeitszeiten	22

10	Implementierte Protokolle im UNIGATE® CL mit Universalscript	24
10.1	Protokoll: Transparent	24
10.1.1	Datenaufbau	24
10.2	Protokoll: Universal 232	24
10.2.1	Datenaufbau	25
10.2.2	Parameter Feldbus	25
10.2.3	Parametertabelle RS232	25
10.2.3.1	Startzeichen (232 Start character)	25
10.2.3.2	Länge232 (232 Length)	25
10.2.3.3	Datenbereich	25
10.2.3.4	Endezeichen (232 End character)	25
10.2.4	Kommunikationsablauf	26
10.3	Protokoll: 3964(R)	26
10.3.1	Datenaufbau 3964R	26
10.3.2	Protokollfestlegungen	26
10.3.3	Datenverkehr	27
10.3.3.1	Einleitung des Datenverkehrs durch den niederpriorien Teilnehmer	27
10.3.3.2	Konfliktfälle	27
10.3.3.3	Überwachungszeiten	27
10.3.3.4	Wiederholungen	27
10.3.3.5	Einleitung des Datenverkehrs durch den hochpriorien Teilnehmer	27
10.3.4	Protokolltyp 3964	27
10.4	Protokoll: Modbus-RTU	28
10.4.1	Hinweise	28
10.4.2	UNIGATE® als Modbus-Master	28
10.4.2.1	Vorbereitung	28
10.4.2.2	Datenaufbau	29
10.4.2.3	Kommunikationsablauf	29
10.4.3	UNIGATE® als Modbus-Slave	29
10.4.3.1	Vorbereitung	29
10.4.3.2	Datenaufbau	29
10.4.3.3	Kommunikationsablauf	30
10.4.4	UNIGATE® als Modbus-ASCII Master	30
10.5	Das Triggerbyte	30
10.6	Das Längenbyte	30
11	Hardware-Anschlüsse, Schalter und Leuchtdioden	31
11.1	Gerätebeschriftung	31
11.2	Stecker	31
11.2.1	Stecker zum externen Gerät (RS-Schnittstelle)	31
11.2.2	Stecker Versorgungsspannung und DEBUG-Schnittstelle	32
11.2.3	DeviceNet-Stecker	32
11.2.4	Stromversorgung	32
11.3	Leuchtanzeigen	32
11.3.1	LED "(Bus) Power"	33
11.3.2	LED "(Bus) State"	33
11.3.3	LED "Power"	33
11.3.4	LED "State"	33

11.3.5 LEDs 1 / 2 / 4 / 8 (Error No / Select ID)	33
11.4 Schalter	33
11.4.1 Termination Rx 422 + Tx 422 (serielle Schnittstelle)	33
11.4.2 Drehcodierschalter S4 + S5 (serielle Schnittstelle)	34
11.4.3 Termination (DeviceNet)	34
11.4.4 DIP-Switch	35
11.5 Debug-Kabel für UNIGATE® CL	35
12 Fehlerbehandlung	36
12.1 Fehlerbehandlung beim UNIGATE® CL	36
13 Aufbaurichtlinien	38
13.1 Montage der Baugruppe	38
13.1.1 Montage	38
13.1.2 Demontage	38
13.2 Verdrahtung	38
13.2.1 Anschlusstechniken	38
13.2.1.1 Stromversorgung	39
13.2.1.2 Anschluss des Potentialausgleichs	39
13.2.2 Kommunikationsschnittstelle DeviceNet™	39
13.2.2.1 Busleitung mit Kupferkabel	39
13.2.3 Leitungsführung, Schirmung und Maßnahmen gegen Störspannung	39
13.2.4 Allgemeines zur Leitungsführung	39
13.2.4.1 Schirmung von Leitungen	40
14 DeviceNet™	42
14.1 Der Product Code	42
14.2 EDS Datei	42
14.2.1 Muster EDS-Datei	42
14.3 DeviceNet™ Information	44
15 Technische Daten	46
15.1 Gerätedaten	46
15.1.1 Schnittstellendaten	47
16 Inbetriebnahmeleitfaden	48
16.1 Beachte	48
16.2 Komponenten	48
16.3 Montage	48
16.4 Maßzeichnung UNIGATE® CL-DeviceNet	48
16.5 Inbetriebnahme	48
16.6 DeviceNet™-Adresse und Baudrate einstellen	49
16.7 DeviceNet™-Anschluss	49
16.8 Anschluss des Prozessgerätes.	49
16.9 Versorgungsspannung anschließen	49
16.10 Schirmanschluss	49
16.11 Projektierung	49
17 Service	50
17.1 Einsendung eines Gerätes	50
17.2 Download von PC-Software	50

18 Anhang	51
18.1 Erläuterung der Abkürzungen	51
18.2 Hexadezimal-Tabelle	52

Haftungsausschluss

Wir haben den Inhalt der Druckschrift auf Übereinstimmung mit der beschriebenen Hard- und Software geprüft. Dennoch können Abweichungen nicht ausgeschlossen werden, so daß wir für die vollständige Übereinstimmung keine Gewähr übernehmen. Die Angaben in der Druckschrift werden jedoch regelmäßig überprüft. Notwendige Korrekturen sind in den nachfolgenden Auflagen enthalten. Für Verbesserungsvorschläge sind wir dankbar.

Copyright

Copyright (C) Deutschmann Automation GmbH & Co. KG 1997 – 2017. All rights reserved.

Weitergabe sowie Vervielfältigung dieser Unterlage, Verwertung und Mitteilung Ihres Inhalts sind nicht gestattet, soweit nicht ausdrücklich zugestanden. Zuwiderhandlungen verpflichten zu Schadenersatz. Alle Rechte vorbehalten, insbesondere für den Fall der Patenterteilung oder PM-Eintragung.

1 Hinweise zur CE-Kennzeichnung der Baugruppe

1.1 EU-Richtlinie EMV

Für die in dieser Betriebsanleitung beschriebenen Baugruppe gilt:

Produkte, die das CE-Kennzeichen tragen, erfüllen die Anforderungen der EU Richtlinie "Elektromagnetische Verträglichkeit" und die dort aufgeführten harmonisierten europäischen Normen (EN).

Die EU-Konformitätserklärungen werden gemäß der EU-Richtlinie, Artikel 10, für die zuständigen Behörden zur Verfügung gehalten bei:

Deutschmann Automation GmbH & Co. KG, Carl-Zeiss-Str. 8, 65520 Bad Camberg

1.2 Einsatzbereich

Die Baugruppen sind ausgelegt für den Einsatz im Industriebereich und erfüllen die folgenden Anforderungen.

Einsatzbereich	Anforderung an	
	Störaussendung	Störfestigkeit
Industrie	EN 55011, cl. A (2007)	EN 61000-6-2 (2005)

1.3 Aufbaurichtlinien beachten

Die Baugruppe erfüllt die Anforderungen, wenn Sie

1. bei Installation und Betrieb die in der Betriebsanleitung beschriebenen Aufbaurichtlinien einhalten.
2. zusätzlich die folgenden Regeln zum Einbau des Gerätes und zum Arbeiten an Schaltschränken beachten.

1.4 Einbau des Gerätes

Baugruppen müssen in elektrischen Betriebsmittelräumen oder in geschlossenen Gehäusen (z.B. Schaltkästen aus Metall oder Kunststoff) installiert werden. Ferner müssen Sie das Gerät und den Schaltkasten (Metallkasten), oder zumindest die Hutschiene (Kunststoffkasten), auf die die Baugruppe aufgeschnappt wurde, erden.

1.5 Arbeiten an Schaltschränken

Zum Schutz der Baugruppen vor Entladung von statischer Elektrizität muss sich das Personal vor dem Öffnen von Schaltschränken bzw. Schaltkästen elektrostatisch entladen.

2 Hinweise für den Hersteller von Maschinen

2.1 Einleitung

Die Baugruppe UNIGATE® stellt keine Maschine im Sinne der EU-Richtlinie "Maschinen" dar. Für die Baugruppe gibt es deshalb keine Konformitätserklärung bezüglich der EU-Richtlinie Maschinen.

2.2 EU-Richtlinie Maschinen

Die EU-Richtlinie Maschinen regelt die Anforderungen an eine Maschine. Unter einer Maschine wird hier eine Gesamtheit von verbundenen Teilen oder Vorrichtungen verstanden (siehe auch EN 292-1, Absatz 3.1)

Die Baugruppe ist ein Teil der elektrischen Ausrüstung einer Maschine und muss deshalb vom Maschinenhersteller in das Verfahren zur Konformitätserklärung einbezogen werden.

3 Einführung

Die Baugruppe UNIGATE® CL-DeviceNet™ dient als Anpassung einer seriellen Schnittstelle an DeviceNet™ gemäß „DeviceNet Specification Release 2.0“. Es fungiert in diesem Anwendungsfall als Gateway und arbeitet als DeviceNet „Group 2 Only Slave“. Es kann von jedem normkonformen Master betrieben werden.

Die Baugruppe CL-DeviceNet besteht im wesentlichen aus folgenden Hardware-Komponenten:

- Potentialgetrennte Schnittstelle zum DeviceNet™
- CAN-Controller SJA 1000
- Mikroprozessor 89C51RD2
- RAM und EPROM
- Optional potentialgetrennte RS-Schnittstelle
- Serielle Schnittstelle (RS232, RS485 und RS422) zum extern angeschlossenen Gerät

3.1 UNIGATE® CL Software Flussdiagramm

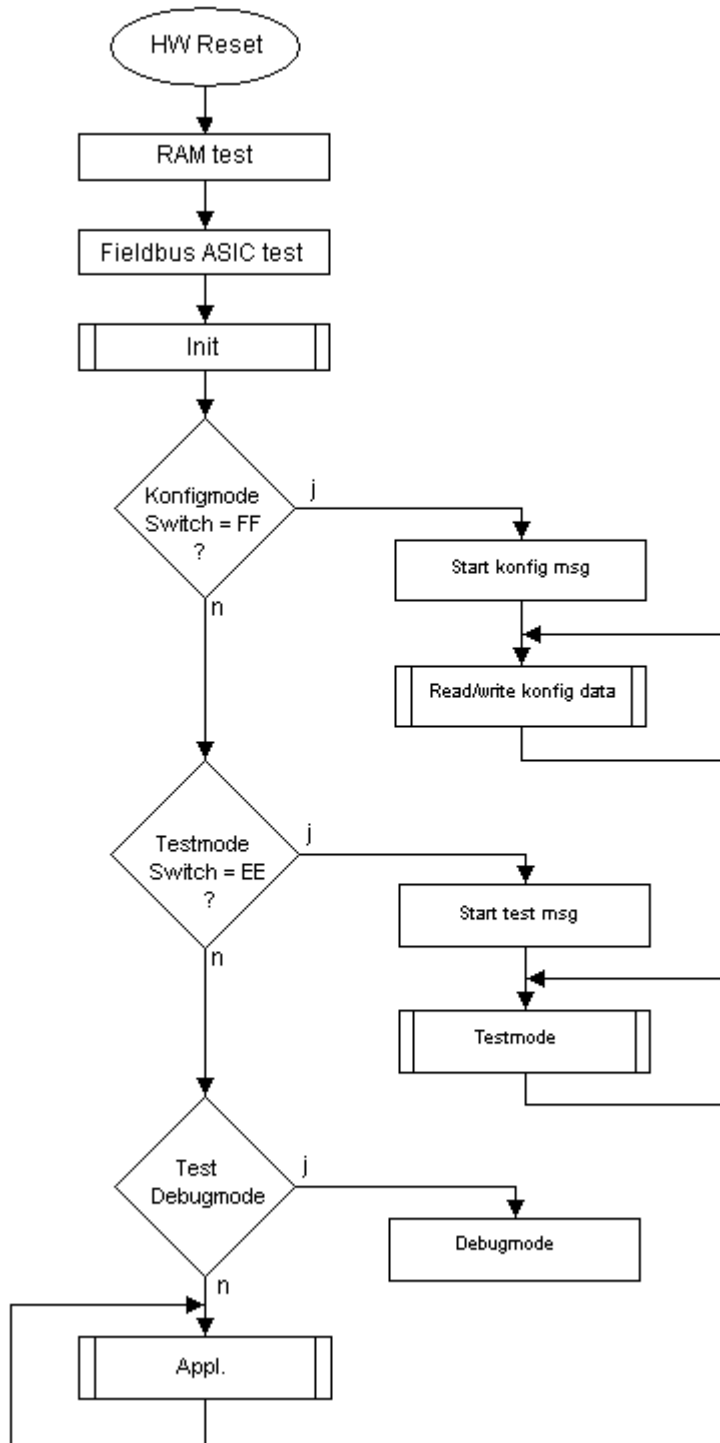

3.2 UNIGATE® Blockdiagramm

Das nachfolgende Bild zeigt ein typisches UNIGATE™ Modul-Design.

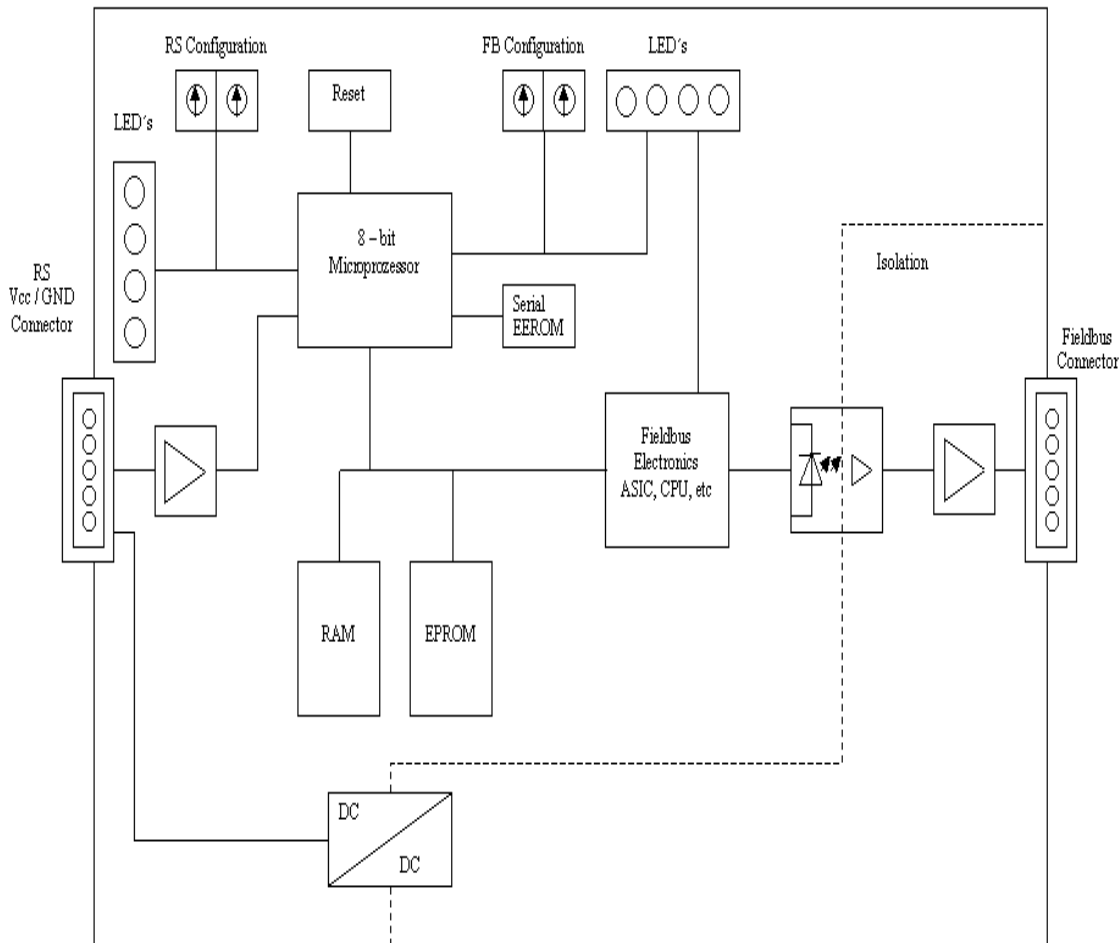

3.3 UNIGATE® Applikationsdiagramm

Das nachfolgende Bild zeigt ein typisches Anschaltschema.

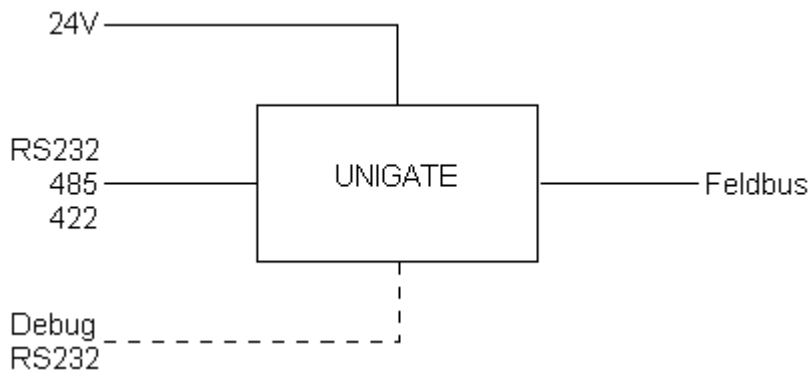

4 Die Betriebsmodi des Gateway

4.1 Konfigurationsmodus (config mode)

Der Konfigurationsmodus dient der Konfiguration des Gateways. In diesem Modus sind folgende Einstellungen möglich:

- Script einspielen
- Firmware updaten
- Konfiguration des Gateways

Das Gateway wird in diesem Modus starten wenn die Schalter S4 und S5 beim Start des Gateways beide die Stellung "F" haben. Das Gateway sendet unmittelbar nach dem Einschalten im Konfigurationsmodus seine Einschaltmeldung, die analog zu folgender Meldung aussieht:

```
"RS-DN-CL (232/422/485) V5.03[29] (c)dA Switch=0x00FF Script(8k)="Leer"  
Author="Deutschmann Automation GmbH" Version="1.0" Date=21.08.2001 SN=47110001".
```

Im Konfigurationsmodus arbeitet das Gateway immer mit den Einstellungen 9600 Baud, kein Paritätsbit, 8 Datenbits und 1 Stopbit, die RS-State LED wird immer rot blinken, die "Error No/ Select ID" LEDs sind für den Benutzer ohne Bedeutung. Der Konfigurationsmodus ist in allen Software Revisionen enthalten.

4.2 Testmodus (test mode)

Einstellung des Testmodes

Der Testmode wird eingestellt, indem die Schalter S4 und S5 beide in die Stellung "E" gebracht werden. Alle anderen Schalter werden für die Einstellung des Testmodus nicht berücksichtigt. Mit diesen Einstellungen muss das Gateway neu gestartet werden (durch kurzzeitiges Trennen von der Spannungsversorgung).

Im Testmodus arbeitet das Gateway immer mit den Einstellungen 9600 Baud, kein Paritätsbit, 8 Datenbits und 1 Stopbit.

Er kann hilfreich sein, um das Gateway in die jeweilige Umgebung zu integrieren, z. B. um die Parameter der RS-Schnittstellen zu testen.

Funktionsweise des Testmodus

Nach dem Neustart im Testmodus wird das Gateway auf der seriellen Seite im Rhythmus von 1 Sekunde die Werte 0-15 in hexadezimaler Schreibweise ("0".."F") in ASCII-Kodierung senden. Gleichzeitig werden auf der Feldbus-Schnittstelle die gleichen Werte binär ausgegeben.

Die State-LED auf der RS-Seite wird in diesem Modus rot blinken, die "Error No/Select ID" LEDs werden den Wert, der z. Zt. ausgegeben wird, binär darstellen. Zusätzlich wird jedes Zeichen, das auf einer der Schnittstellen empfangen wird auf derselben Schnittstelle, als ein lokales Echo wieder ausgegeben. Auf der Feldbusseite wird nur das erste Byte für das lokale Echo benutzt, d. h. sowohl beim Empfang als auch beim Senden wird nur auf das erste Byte der Busdaten geschaut, die anderen Busdaten verändern sich gegenüber den letzten Daten nicht.

4.3 Datenaustauschmodus (data exchange mode)

Das Gateway muss sich im Datenaustauschmodus befinden, damit ein Datenaustausch zwischen der RS-Seite des Gateways und dem Feldbus möglich ist. Dieser Modus ist immer dann aktiv, wenn das Gateway sich nicht im Konfigurations- oder Test- bzw. Debugmodus befindet. Im Datenaustauschmodus wird das Gateway das eingespielte Script ausführen.

5 RS-Schnittstelle

5.1 RS-Schnittstellen beim UNIGATE® CL

Das UNIGATE™ CL - DeviceNet verfügt über die Schnittstellen RS232, RS422 und RS485. Die Hardware hat auch immer eine DEBUG-Schnittstelle (siehe Kapitel 7).

5.2 Puffergrößen beim UNIGATE® CL

Dem UNIGATE® CL steht auf der seriellen Seite ein Puffer von jeweils 1024 Byte für Eingangs- und Ausgangsdaten zur Verfügung.

Der FIFO der Applikationsschnittstelle (RS-Schnittstelle) kann in jedem script-fähigen UNIGATE® ab Scriptrevision 26 geändert werden. Siehe dazu im Protocol Developer unter "Device Control" - "Hardware".

5.3 Framing Check

Über die Funktion "Framing Check" wird die Länge des Stopbits, das das Gateway empfängt überprüft. Hierbei ist das vom Gateway erzeugte Stopbit immer lang genug, damit angeschlossene Teilnehmer das Stopbit auswerten können.

Zu beachten ist, dass die Funktion "Framing Check" nur bei 8 Datenbits und der Einstellung "No parity" wirksam wird.

Weist das Stopbit bei aktivierter Prüfung die Länge 1 Bit nicht auf, wird ein Fehler erkannt und durch die Error LEDs angezeigt.

Die mögliche Einstellung für diesen Parameter kann vom Script gesteuert werden (siehe dazu die Online-Hilfe vom Protocol Developer). Die Voreinstellung für den "Stop Bit Framing Check" ist "enabled".

6 SSI-Schnittstelle

Das UNIGATE® unterstützt auch den Anschluss von Applikationen bzw. Produkten, die über SSI kommunizieren.

6.1 Inbetriebnahme der SSI-Schnittstelle

Das benötigte Script (`example_SSI`) sowie die Firmware- (`Cust0023`) und Protocol Developer-Erweiterung (`Cust_ssi.xml`) können kostenfrei aus dem Internet unter www.deutschmann.de bezogen werden. Ebenso das Softwaretool Protocol Developer und die Konfigurationssoftware WINGATE.

- Im Protocol Developer (siehe auch Kapitel 7, Die Debug Schnittstelle) muss das ConfigFile "`Cust_ssi.xml`" hinzugefügt werden. Unter Options → Settings → ConfigFiles.
- Script "`example_SSI.dss`" in Protocol Developer laden.
- Im Script selbst muss unter "Set number of bits" und "Set type and clock stretch value" der Gebertyp (und die Clock-Frequenz) definiert werden (default = 12-Bit-Single-Turn-Gray, max clock stretch):

```
// Set number of bits
// 1..16 = Single Turn
// 17..32 = Multi Turn
moveconst (bNumBits, 12); // i.e. 12 bit single turn
// MT SSI 4096 x 4096 = 16777216 = 0b10000000000000000000000000000000 => 24 bit

//-----
// Set type and clock stretch value
// Type (low nibble):
// 0 = Reserved
// 1 = output value as is (i.e. binary encoder)
// 2 = convert Gray encoded output value to binary (i.e. Gray encoder)
// >2 = Reserved
//
// Clock stretch value (high nibble):
// Please note that the given frequency values are only a rough estimate. The
// exact frequency varies depending on the devices underlying architecture.
// 0 = No Stretch --> ~300 kHz
// 1 = ~185 kHz
// 2 = ~150 kHz
// 3 = ~125 kHz
// 4 = ~110 kHz
// 5 = ~100 kHz
// 6 = ~ 88 kHz
// 7 = ~ 80 kHz
// 8 = ~ 72 kHz
```



```
// 9 = ~ 67 kHz
// A = ~ 62 kHz
// B = ~ 58 kHz
// C = ~ 54 kHz
// D = ~ 50 kHz
// E = ~ 48 kHz
// F = ~ 45 kHz
//moveconst ( wTyp, 0x02); // i.e. Gray encoder, no clock stretch (High-Nibble=0)
moveconst ( wTyp, 0xF2); // i.e. Gray encoder, max clock stretch (High-Nibble=F)
```

- Script ins Gerät laden. WINGATE öffnen und Gerät im Konfigurationsmodus starten (siehe auch Kapitel 4.1, Konfigurationsmodus (config mode)) - es erscheint eine Einschaltmeldung, die analog zu folgender aussieht (hier am Beispiel CL-PB):
Special Firmware (23) not loaded
RS-PBV1-CL (232/422/485) V7.31[30] (c)dA Switch=0x02FF Script(8k)="SSI"
Author="Deutschmann Automation" Version="V 1.0" Date=20.03.2008 SN=47110002 ID=2
Konfigmode...
Der Hinweis "Special Firmware (23) not loaded" bedeutet, dass die Firmware-Erweiterung noch nicht geladen ist. Die Erweiterung wird geladen über Extras → Firmware Script Extension. Datei "Cust0023 (Cmd 23 + 24 for SSI).hex" anwählen und auf "write extension".
- Gerät neu starten → jetzt erscheint nur noch die eigentliche Geräte-Einschaltmeldung, der Hinweis nicht mehr.
- Das Gerät in den Datenaustauschmodus bringen (siehe auch Kapitel 4.3, Datenaustauschmodus (data exchange mode)) → FERTIG!

6.2 Hardware- Beschaltung

Die Taktleitungen der SSI-Schnittstelle werden auf die Tx-Leitungen der RS422-Schnittstelle gelegt, die Datenleitungen auf die Rx-Leitungen am UNIGATE® CL.

X1 (3-pol. + 4-pol. Schraub-Steckverbinder):

Pin Nr.	Name	Funktion bei SSI
1	Rx 232	n. c.
2	Tx 232	n. c.
3	AP-GND	n. c.
4	Rx 422+	SSI DAT+
5	Rx 422-	SSI DAT-
6	Tx 422+	SSI CLK+
7	Tx 422-	SSI CLK-

7 Die Debug Schnittstelle

7.1 Übersicht über die Debug Schnittstelle

Das UNIGATE® bietet eine Debug Schnittstelle, die es ermöglicht, ein Script schrittweise auszuführen. Diese Schnittstelle ist im Normalfall nur für die Entwicklung eines Scripts nötig.

7.2 Start im Debugmode

Mit dem Anlegen von Spannung an das UNIGATE® (Power up) wird die Firmware nach Ausführung eines Selbsttests auf dieser Schnittstelle das binäre Zeichen 0 (0x00) ausgeben. Wenn das UNIGATE® innerhalb von 500 ms eine Quittung über diese Schnittstelle erhält, befindet es sich im Debugmode. Die Quittung ist das ASCII-Zeichen O (0x4F).

Mit dem Start im Debugmode wird die weitere Ausführung von Scriptbefehlen unterbunden.

7.3 Kommunikationsparameter für die Debugschnittstelle

Die Debugschnittstelle arbeitet immer mit 9600 Baud, no Parity, 8 Datenbit, 1 Stopbit. Eine Änderung dieser Parameter ist im Protocol Developer nicht möglich. Bitte achten Sie darauf, dass diese Einstellungen mit denen der PC-COM-Schnittstelle übereinstimmen und dort die Flusssteuerung (Protokoll) auf „keine“ steht.

7.4 Möglichkeiten mit der Debug Schnittstelle

Normalerweise wird an der Debug Schnittstelle der Protocol Developer angeschlossen. Mit ihm ist es möglich ein Script schrittweise auszuführen, Sprünge und Entscheidungen zu beobachten sowie Speicherbereiche anzusehen. Außerdem können Haltepunkte gesetzt werden, er besitzt also im Prinzip alle Eigenschaften die ein Software-Entwicklungswerkzeug typischerweise besitzt. Es ist jedoch auch möglich über diese Schnittstelle ein Script Update durchzuführen.

Ab der Scriptversion [27] kann man mit dem Scriptbefehl „SerialOutputToDebugInterface“ auch Daten ausgeben. Bitte beachten Sie dazu den Hinweis im Handbuch 'Protocol Developer'.

7.5 Befehle der Debug Schnittstelle

Die Befehle zum Benutzen der Debug Schnittstelle sind dem Handbuch Protocol Developer zu entnehmen.

8 Funktionsweise des Systems

8.1 Allgemeine Erläuterung

Nach dem ISO/OSI-Modell kann eine Kommunikation in sieben Schichten, Layer 1 bis Layer 7, aufgeteilt werden.

Die Gateways der DEUTSCHMANN AUTOMATION setzen die Layer 1 und 2 vom kundenspezifischen Bussystem (RS485 / RS232 / RS422) auf das entsprechende Feldbussystem um. Layer 3 bis 6 sind leer, der Layer 7 wird gemäß Kapitel 8.3 umgesetzt.

8.2 Schnittstellen

Das Gateway ist mit den Schnittstellen RS232, RS422 und RS485 ausgerüstet.

8.3 Datenaustausch DeviceNet™

Alle Daten werden vom Gateway in Abhängigkeit des eingespielten Scripts übertragen.

Das Gateway arbeitet im DeviceNet™ als „Group 2 Only Slave“. Es wird das Zugriffsverfahren „Polling“ unterstützt, das nachfolgend beschrieben ist..

8.3.1 Polling

Beim Polling sendet der DeviceNet™-Master ein Telegramm gemäß der konfigurierten Länge an das Gateway, das diese Daten über die RS-Schnittstelle gemäß dem gewählten Protokoll auswendet. Als Antwort erhält der DeviceNet™-Master die zuletzt empfangenen Daten der RS-Schnittstelle.

Es können maximal 255 Byte Eingangs- und Ausgangsdaten konfiguriert werden.

8.4 Mögliche Datenlängen

In der folgenden Tabelle sind die maximal in DeviceNet zu übertragenden Daten tabellarisch dargestellt:

Eingangsdaten (Consumed)	max. 255 Bytes	variabel: hier Maximalwert
Ausgangsdaten (Produced)	max. 255 Bytes	variabel: hier Maximalwert

9 Erstellung eines Scripts

9.1 Was ist ein Script

Ein Script ist eine Anreihung von Befehlen, die in exakt dieser Reihenfolge ausgeführt werden. Dadurch, dass auch Mechanismen gegeben sind, die den Programmfluß im Script kontrollieren, kann man auch komplexere Abläufe aus diesen einfachen Befehlen zusammenbauen.

Das Script ist speicherorientiert. Das bedeutet, dass alle Variablen sich immer auf einen Speicherbereich beziehen. Allerdings brauchen Sie sich beim Entwickeln eines Scripts nicht um die Verwaltung des Speichers zu kümmern; das übernimmt der Protocol Developer für Sie.

9.2 Speichereffizienz der Programme

Ein Scriptbefehl kann z. B. eine komplexe Checksumme wie eine CRC-16 Berechnung über Daten ausführen. Für die Codierung dieses Befehls sind als Speicherbedarf (für den Befehl selbst) lediglich 9 Byte nötig. Dies ist nur möglich, indem diese komplexen Befehle in einer Bibliothek enthalten sind.

Ein weiterer Vorteil dieser Bibliothek ist, dass die zu Grunde liegenden Funktionen bereits seit Jahren im praktischen Einsatz sind und deswegen als fehlerarm bezeichnet werden können. Da diese Befehle auch im für den Controller nativen Code vorhanden sind, ist auch das Laufzeitverhalten des Scripts an dieser Stelle günstig.

9.3 Was kann man mit einem Script Gerät machen

Unsere Script Geräte sind in der Lage, eine Menge von Befehlen abzuarbeiten. Ein Befehl ist dabei immer eine kleine fest umrissene Aufgabe. Alle Befehle lassen sich in Klassen oder Gruppen einsortieren. Eine Gruppe von Befehlen beschäftigt sich mit der Kommunikation im allgemeinen, die Befehle dieser Gruppe befähigen das Gateway, Daten sowohl auf der seriellen Seite als auch auf der Busseite zu senden und zu empfangen.

9.4 Unabhängigkeit von Bussen

Prinzipiell sind die Scripte nicht vom Bus abhängig, auf dem sie arbeiten sollen, d. h. ein Script, das auf einem PROFIBUS Gateway entwickelt wurde, wird ohne Änderung auch auf einem Interbus Gateway laufen, da sich diese Busse von der Arbeitsweise sehr stark ähneln. Um dieses Script auch auf einem Ethernet Gateway abzuarbeiten, muss man evtl. noch weitere Einstellungen im Script treffen, damit das Script sinnvoll ausgeführt werden kann.

Es gibt keine festen Regeln, welche Scripte wie richtig arbeiten. Beim Schreiben eines Scripts sollten Sie beachten, auf welcher Zielhardware Sie das Script ausführen wollen, um die nötigen Einstellungen für die jeweiligen Busse zu treffen.

9.5 Weitere Einstellungen am Gateway

Die meisten Geräte benötigen keine weiteren Einstellungen außer denen, die im Script selbst getroffen sind. Allerdings gibt es auch Ausnahmen hierzu. Diese Einstellungen werden mit der Software WINGATE getroffen. Wenn Sie bereits unsere Serie UNIGATE® kennen, wird Ihnen die Vorgehensweise hierbei bereits bekannt sein. Beispielhaft sei hier die Einstellung der IP-Adresse

und der Net-Mask eines Ethernet-Gateways genannt. Diese Werte müssen fix bekannt sein und sind auch zur Laufzeit nicht vorhanden. Ein weiterer Grund für die Konfiguration dieser Werte in WINGATE ist folgender: Nach einem Update des Scripts bleiben diese Werte unangetastet, d. h. die einmal getroffenen Einstellungen sind auch nach einer Änderung des Scripts weiterhin vorhanden.

Nur so ist es auch möglich, dass das gleiche Script auf verschiedenen Ethernet-Gateways arbeitet, die alle eine unterschiedliche IP-Adresse haben.

9.6 Die Benutzung des Protocol Developer

Das Softwaretool Protocol Developer kann von unserer Internetseite <http://www.deutschmann.de> heruntergeladen werden.

Es ist als Werkzeug zum einfachen Erstellen eines Scripts für unsere Script Gateways gedacht; seine Bedienung ist genau darauf ausgerichtet. Nach dem Start des Programms wird das zuletzt geladene Script erneut geladen, sofern es nicht der erste Start ist.

Windows typisch können Script Befehle per Maus oder Tastatur hinzugefügt werden. Soweit für den entsprechenden Befehl definiert und notwendig wird der Dialog zu dem entsprechenden Befehl angezeigt, und nach dem Eingeben der Werte wird automatisch der richtige Text in das Script eingefügt. Das Einfügen von neuen Befehlen durch den Protocol Developer erfolgt so, dass niemals ein existierender Befehl überschrieben wird. Generell wird ein neuer Befehl vor dem eingefügt, auf dem momentan der Cursor positioniert ist. Selbstverständlich können die Befehle auch einfach per Tastatur geschrieben werden, oder bereits geschriebene Befehle bearbeitet werden.

9.7 Genauigkeiten der Baudraten

Die Baudrate der seriellen Schnittstelle wird aus der Quarzfrequenz des Prozessors abgeleitet. Zwischenzeitlich arbeiten alle Script-Gateways außer dem MPI-Gateway (20 MHz) mit einer Quarzfrequenz von 40 MHz.

Im Script lässt sich jede beliebige ganzzahlige Baudrate eingeben. Die Firmware stellt daraufhin die Baudrate ein, die am genauesten aus der Quarzfrequenz abgeleitet werden kann.

Die Baudrate, mit der das Gateway tatsächlich arbeitet (BaudIst) kann folgendermaßen ermittelt werden:

$$\text{BaudIst} = (\text{F32} / \text{K})$$

$$\text{F32} = \text{Quarzfrequenz [Hz]} / 32$$

$$\text{K} = \text{Round}(\text{F32} / \text{BaudSoll});$$

bei Round () handelt es sich um eine kaufmännische Rundung

Beispiel:

Es soll die genaue Ist-Baudrate berechnet werden, wenn 9600 Baud vorgegeben werden, wobei das Gateway mit 40 MHz betrieben wird:

$$\text{F32} = 40000000 / 32 = 1250000$$

$$\text{K} = \text{Round}(1250000 / 9600) = \text{Round}(130.208) = 130$$

$$\text{BaudIst} = 1250000 / 130 = 9615.38$$

D. h.: Die Baudrate, die das Gateway tatsächlich einstellt beträgt 9615.38 Baud

Der entstandene Fehler in Prozent lässt sich folgendermaßen berechnen:

$$\text{Fehler[\%]} = (\text{abs}(\text{BaudIst} - \text{BaudSoll}) / \text{BaudSoll}) * 100$$

In unserem Beispiel ergibt sich somit ein Fehler von:

$$\text{Fehler} = (\text{abs}(9615.38 - 9600) / 9600) * 100 = 0.16\%$$

Fehler, die unter 2% liegen können in der Praxis toleriert werden!

Nachfolgend finden Sie eine Auflistung von Baudraten bei 40 MHz-Quarzfrequenz mit den dazugehörigen Fehlern:

4800 Baud:	0,16%
9600 Baud:	0,16%
19200 Baud:	0,16%
38400 Baud:	1,35%
57600 Baud:	1,35%
62500 Baud:	0%
115200 Baud:	1,35%
312500 Baud:	0%
625000 Baud:	0%

9.8 Scriptarbeitszeiten

Das Script wird vom Protocol Developer übersetzt, und der dabei erzeugte Code in das Gateway geladen. Der Prozessor im Gateway interpretiert nun diesen Code. Dabei gibt es Befehle, die sehr schnell abgearbeitet werden können (z. B. "Set Parameter"). Es gibt aber auch Befehle, die länger dauern (z. B. das Kopieren von 1000 Bytes). Somit differiert die Abarbeitungszeit zunächst einmal durch die Art des Scriptbefehls. Wesentlich stärker wird die Abarbeitungszeit der Scriptbefehle aber bestimmt durch die Prozessorzeit, die für diesen Prozess zur Verfügung steht. Da der Prozessor mehrere Aufgaben gleichzeitig ausführen muss (Multitasking-System), steht nur ein Teil der Prozessorleistung für die Scriptarbeitszeit zur Verfügung. Folgende Tasks - in der Reihenfolge der Priorität - werden auf dem Prozessor ausgeführt:

- Senden und Empfangen von Daten an der Debug-Schnittstelle (nur wenn Protocol Developer auf PC gestartet ist)
- Senden und Empfangen von Daten an der RS-Schnittstelle
- Senden und Empfangen von Daten an der Feldbus-Schnittstelle
- Durch Systemtakt (1ms) gesteuerte Aufgaben (z. B. Blinken einer LED)
- Abarbeitung des Scriptes

Aus der Praxis heraus kann man ganz grob mit 0,5 ms pro Scriptzeile rechnen. Dieser Wert hat sich über viele Projekte hinweg immer wieder als Richtwert bestätigt. Er stimmt immer dann recht gut, wenn der Prozessor noch genügend Zeit für die Scriptabarbeitung zur Verfügung hat. An Hand der oben aufgelisteten Tasks kann man folgende Empfehlungen formulieren, um eine möglichst schnelle Scriptabarbeitung zu bekommen:

- Debugschnittstelle deaktivieren (ist im Serieneinsatz der Normalfall)
- Datenlast auf der RS-Schnittstelle möglichst klein halten. Dabei ist nicht die Baudrate v das Problem, sondern die Anzahl Zeichen, die pro Sekunde übertragen werden.
- Datenlast auch auf der Feldbusseite nicht unnötig gross machen. Insbesondere bei azyklischen Busdaten, diese möglichst nur bei Änderung schicken. Die Datenlänge bei Bussen die auf eine feste Länge konfiguriert werden (z.B. PROFIBUS) nur so gross wählen, wie unbedingt notwendig.

Sollte trotz dieser Massnahmen die Abarbeitungszeit zu gross sein, besteht die Möglichkeit, einen kundenspezifischen Scriptbefehl zu generieren, der dann mehrere Aufgaben in einem Scriptbefehl abarbeitet. Wenden Sie sich dazu bitte an unsere Support-Abteilung.

10 Implementierte Protokolle im UNIGATE® CL mit Universalscript

Das UNIGATE® CL wird mit dem Script "Universalscript Deutschmann" ausgeliefert. Die Konfiguration der Protokolle erfolgt mit der Software WINGATE. Siehe dazu die „Anleitung UNIGATE® CL - Konfiguration mit WINGATE“. Sie finden das PDF auch auf unserer Homepage unter Support/Downloads/Handbücher.



Achtung: Wird ein Reset Device durchgeführt, geht möglicherweise (je nach Firmware-Version des UNIGATE®) das "Universalscript" verloren und muss neu eingespielt werden. Das Script finden Sie auf der Deutschmann Support-DVD im Verzeichnis \Software\ProtocolDeveloper\Example\Universal\.

10.1 Protokoll: Transparent

Die Daten werden bidirektional vom UNIGATE® übertragen.

10.1.1 Datenaufbau

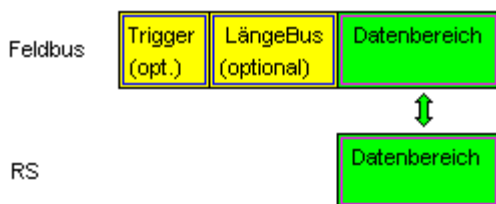

Die benötigte Datenlänge muss in WINGATE über die Parameter "Blocklength fieldbus input" und "Blocklength fieldbus output" konfiguriert werden. Die Daten, die über RS empfangen werden, werden "gesammelt" und erst dann auf den Bus übertragen, wenn die über WINGATE eingestellte Länge erreicht wird. Zuviel empfangene Daten werden "behalten" und erst in der nächsten Sendung auf den Bus geschrieben.

10.2 Protokoll: Universal 232

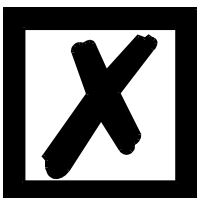

Die Protokollbezeichnung "Universal 232" und auch der Bezug auf die "RS232-Schnittstelle" in der Beschreibung sind historisch gewachsen. Das Protokoll funktioniert aber auch genauso mit RS422 und RS485!

10.2.1 Datenaufbau

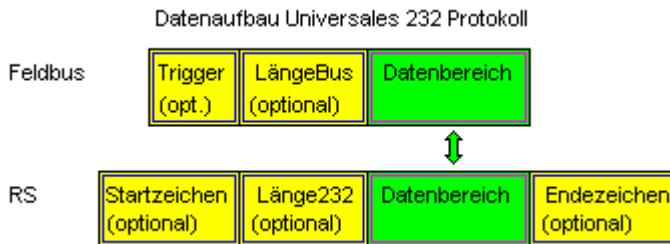

10.2.2 Parameter Felddbus

Triggerbyte: Siehe „Das Triggerbyte“ Kapitel 10.5, auf Seite 30.

Längenbyte: Siehe „Das Längenbyte“ Kapitel 10.6, auf Seite 30.

10.2.3 Parametertabelle RS232

10.2.3.1 Startzeichen (232 Start character)

Ist dieses Zeichen definiert, wertet das Gateway nur die Daten an der RS232-Schnittstelle aus, die nach diesem Startzeichen folgen. Jede Sendung vom Gateway über die RS232-Schnittstelle wird in diesem Fall mit dem Startzeichen eingeleitet.

10.2.3.2 Länge232 (232 Length)

Ist dieses Byte aktiviert, erwartet das Gateway empfangsseitig sovielen Bytes Nutzdaten, wie in diesem Byte von dem RS232-Sendegerät angegeben werden. Sendeseitig setzt das Gateway dieses Byte dann auf die Anzahl der von ihm übertragenen Nutzdaten. Ist das Byte „Länge232“ nicht definiert, wartet das Gateway beim Empfang auf der RS232-Schnittstelle auf das Endekriterium, wenn dieses definiert ist. Ist auch kein Endekriterium definiert, werden sovielen Zeichen über die RS232-Schnittstelle eingelesen, wie im Felddbus-Sendepuffer übertragen werden können. Als Sonderfall kann für diesen Parameter auch ein Längenbyte mit zusätzlicher Timeoutüberwachung in WINGATE eingestellt werden. In diesem Fall werden die empfangenen Zeichen bei einem Timeout verworfen.



Achtung:

Ist als Endezeichen „Timeout“ gewählt, ist dieses Byte ohne Bedeutung.

10.2.3.3 Datenbereich

In diesem Feld werden die Nutzdaten übertragen.

10.2.3.4 Endezeichen (232 End character)

Wenn dieses Zeichen definiert ist, empfängt das Gateway Daten von der RS232-Schnittstelle bis zu diesem Zeichen. Als Sonderfall kann hier das Kriterium „Timeout“ definiert werden. Dann empfängt das Gateway solange Zeichen, bis eine definierte Pause auftritt. Im Sonderfall „Timeout“ ist das „Länge 232-Byte“ ohne Bedeutung. Sendeseitig fügt das Gateway als letztes Zeichen einer Sendung das Endezeichen an, wenn es definiert ist.

10.2.4 Kommunikationsablauf

Die Nutzdaten (Datenbereich) die über den Feldbus ankommen, werden gemäß Kapitel 10.2.1 transparent in das RS232-Datenfeld kopiert, und über die RS-Schnittstelle übertragen, wobei das Protokoll gem. der Konfiguration (Startzeichen, Endezeichen...) ergänzt wird. Eine Quittung erfolgt NICHT!

Ist das „Triggerbyte“ (siehe Kapitel 10.5) aktiv, werden Daten nur bei einem Wechsel dieses Bytes gesendet. Ist das „LaengenByte“ (siehe Kapitel 10.6) aktiv, werden nur soviele der nachfolgenden Bytes, wie dort spezifiziert sind, übertragen.

Empfangsdaten an der RS-Schnittstelle werden gem. dem konfigurierten Protokoll ausgewertet, und das Datenfeld (Datenbereich (siehe Kapitel 10.2.1)) an den Feldbusmaster gesendet. Sind mehr Zeichen empfangen worden, als Feldbusblocklänge, werden die hinteren Bytes abgeschnitten und ein Rx-Overrun angezeigt, sind weniger empfangen worden, wird mit 0 aufgefüllt. Ist das „LaengenByte“ aktiv, wird dort die Anzahl der empf. Nutzdaten eingetragen. Ist das „Triggerbyte“ aktiv, wird dieses nach jedem vollständigem Empfang an der RS-Schnittstelle um eins erhöht.

10.3 Protokoll: 3964(R)

Mit dem 3964-Protokoll werden Daten zwischen 2 seriellen Geräten übertragen. Zum Auflösen von Initialisierungskonflikten muss ein Partner hochprior und der andere niederprior sein.

10.3.1 Datenaufbau 3964R

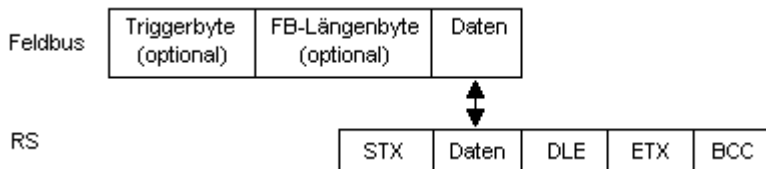

10.3.2 Protokollfestlegungen

Das Telegrammformat ist:

STX	Daten	DLE	ETX	BCC
-----	-------	-----	-----	-----

- Die empfangenen Nettodaten werden in beiden Richtungen unverändert durchgereicht (transparent).
- **Achtung:** Davon ausgenommen ist die DLE-Verdoppelung; d. h. ein DLE (10H) auf der Busseite wird zweifach auf der RS-Seite gesendet, ein doppeltes DLE auf der RS-Seite wird nur einmal an den Busmaster gesendet.
- Eine Datenblockung ist nicht vorgesehen.
- Die Nettodatenlänge ist auf 236 Bytes pro Telegramm beschränkt.
- Die Kommunikation läuft immer zwischen hoch- und niederprioreren Kommunikationspartner ab.

10.3.3 Datenverkehr

10.3.3.1 Einleitung des Datenverkehrs durch den niederpriorien Teilnehmer

Empfängt der niederpriorie Teilnehmer auf ein ausgesendetes STX ebenfalls ein STX, dann unterbricht er seinen Sendewunsch, geht in den Empfangsmode über und quittiert das empfangene STX mit DLE.

Ein DLE im Datenstring wird verdoppelt und in die Prüfsumme mit einbezogen. Der BCC errechnet sich aus der XOR Verknüpfung aller Zeichen.

10.3.3.2 Konfliktfälle

10.3.3.3 Überwachungszeiten

Die Überwachungszeiten sind durch die Definition des 3964R-Protokolls vorgegeben und können nicht überschrieben werden !!!

tq = Quittungsüberwachungszeit (2 s).

Die Quittungsüberwachungszeit wird nach Senden des Steuerzeichens STX gestartet. Trifft innerhalb der Quittungsüberwachungszeit keine positive Quittung ein, wird der Auftrag wiederholt (max. 2 x). Konnte der Auftrag nach 2 maligem Wiederholen nicht positiv abgeschlossen werden, versucht das hochpriorie Gerät trotzdem Kontakt mit dem niederpriorien Partner aufzunehmen durch Senden von STX (Zyklus entspricht tq).

tz = Zeichenüberwachungszeit (200 ms)

Empfängt der 3964 R Treiber Daten, überwacht er das Eintreffen der einzelnen Zeichen innerhalb der Zeit tz. Wird innerhalb der Überwachungszeit kein Zeichen empfangen, beendet das Protokoll die Übertragung. Zum Kopplungspartner wird keine Quittung gesendet.

10.3.3.4 Wiederholungen

Bei negativer Quittung oder Zeitüberschreitung wird ein vom hochpriorien Teilnehmer gesendetes Telegramm 2 x wiederholt. Danach meldet das Gateway die Kommunikation als gestört, versucht aber weiterhin, die Verbindung wieder aufzubauen.

10.3.3.5 Einleitung des Datenverkehrs durch den hochpriorien Teilnehmer

Bei negativer Quittung oder Zeitüberschreitung wird ein vom externen Gerät gesendetes Telegramm 2 x wiederholt, bevor eine Störung gemeldet wird.

10.3.4 Protokolltyp 3964

Der Unterschied zum Protokolltyp 3964R ist:

1. tq = Quittungsüberwachungszeit (550 ms)
2. Es fehlt das Checksummenbyte BCC.

10.4 Protokoll: Modbus-RTU

10.4.1 Hinweise

- Im folgenden Text wird für „Modbus-RTU“ der Einfachheit halber immer „Modbus“ geschrieben.
- Die Begriffe „Input“ und „Output“ sind immer aus der Sicht des Gateways gesehen; d. h. Feldbus-Input-Daten sind die Daten, die vom Feldbus-Master an das Gateway geschickt werden.

10.4.2 UNIGATE® als Modbus-Master

10.4.2.1 Vorbereitung

Vor dem Beginn des Datenaustausches müssen die Parameter „Baudrate“, „Parity“, „Start-“, „Stop-“ und „Datenbits“ sowie gegebenenfalls „Triggerbyte“ und „Längenbyte“ eingestellt werden.

Außerdem muss eine „Responsetime“ vorgegeben werden, die der max. Zeit entspricht, bis der Modbus-Slave nach einer Anfrage antwortet. Der in WINGATE eingetragene Wert wird vom UNIGATE® mit 10 ms multipliziert.

Da der Modbus mit einem variablen Datenformat arbeitet - abhängig von der gewünschten Funktion und Datenlänge - der Feldbus aber eine feste Datenlänge benötigt, muss diese über die Konfiguration mit WINGATE (Blocklength fieldbus input und Blocklength fieldbus output) vorgegeben werden. Diese Länge sollte vom Anwender so gewählt werden, dass die längste Modbus-Anfrage bzw. Antwort bearbeitet werden kann.

Der Anwender kann wählen, ob die Feldbusanfragen ereignisorientiert (On Event) an den Modbus weitergegeben werden oder auf Anforderung (On Trigger).

Der Modus „Modbusanfrage auf Anforderung“ bedingt, dass das erste Byte im Feldbus ein Triggerbyte enthält (siehe Kapitel 10.5). Dieses Byte wird nicht zum Modbus übertragen und dient nur dazu, eine Modbussendung zu starten. Dazu überwacht das Gateway ständig dieses Triggerbyte und sendet nur dann Daten an den Modbus, wenn sich dieses Byte geändert hat. In der umgekehrten Richtung (zum Feldbus) überträgt das Gateway in diesem Byte die Anzahl der empfangenen Modbusdatensätze; d. h. nach jedem Datensatz wird dieses Byte vom Gateway inkrementiert.

Ist das „Längenbyte“ aktiviert (siehe Kapitel 10.6), werden vom Gateway nur die Anzahl Bytes, die dort spezifiziert sind, übertragen. Zum Feldbus-Master hin wird dort die Anzahl der empfangenen Modbusdaten hinterlegt. Die Länge bezieht sich dabei immer auf die Bytes „Adresse“ bis „Dat n“ (jeweils incl.) immer ohne CRC-Checksumme.

10.4.2.2 Datenaufbau

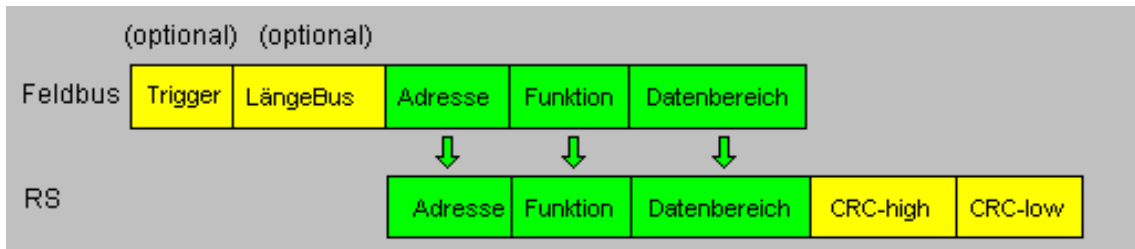

10.4.2.3 Kommunikationsablauf

Das Gateway verhält sich zum Feldbus immer als Slave und auf der Modbus-Seite immer als Master. Somit muss ein Datenaustausch immer vom Feldbusmaster gestartet werden. Das Gateway nimmt diese Daten vom Feldbusmaster, die gemäß Kapitel „Datenaufbau“ angeordnet sein müssen, ermittelt die gültige Länge der Modbusdaten, wenn das Längenbyte nicht aktiviert ist, ergänzt die CRC-Checksumme, und sendet diesen Datensatz als Anfrage auf dem Modbus. Die Antwort des selektierten Slaves wird vom Gateway daraufhin - ohne CRC-Checksumme - an den Feldbusmaster geschickt. Erfolgt innerhalb der festgelegten „Responsetime“ keine Antwort, meldet das Gateway einen „TIMEOUT-ERROR“.

10.4.3 UNIGATE® als Modbus-Slave

10.4.3.1 Vorbereitung

Vor dem Beginn des Datenaustausches müssen die Parameter „Trigger-“ und „Längenbyte“, „Baudrate“, „Parity“, „Start-“, „Stop-“ und „Datenbits“ eingestellt werden.

Am Drehschalter auf der RS-Seite muss der Modbus-ID eingestellt werden, unter dem das Gateway im Modbus angesprochen wird.

Da der Modbus mit einem variablen Datenformat arbeitet - abhängig von der gewünschten Funktion und Datenlänge - der Feldbus aber eine feste Datenlänge benötigt, muss diese über die Konfiguration mit WINGATE (Blocklength fieldbus input und Blocklength fieldbus output) vorgegeben werden. Diese Länge sollte vom Anwender so gewählt werden, dass die längste Modbus-Anfrage bzw. Antwort bearbeitet werden kann.

10.4.3.2 Datenaufbau

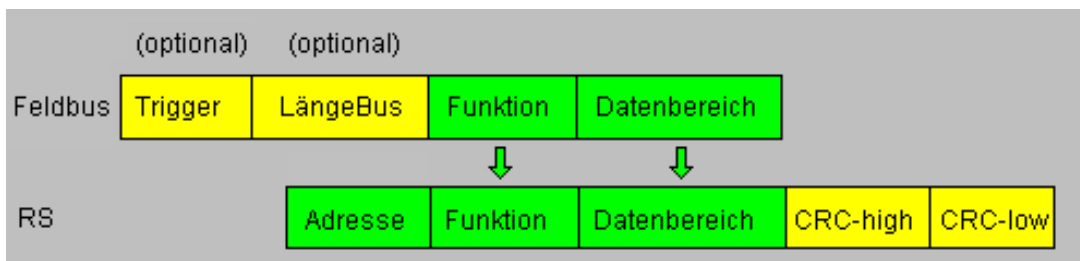

10.4.3.3 Kommunikationsablauf

Das Gateway verhält sich zum Feldbus immer als Slave und auf der Modbus-Seite ebenfalls als Slave. Ein Datenaustausch wird immer vom Modbus-Master über die RS-Schnittstelle eingeleitet. Ist die vom Modbus-Master ausgesandte Modbus-Adresse (1. Byte) identisch mit der am Gateway eingestellten Adresse, sendet das Gateway die empfangenen Daten (ohne Modbus-Adresse und CRC-Checksumme) an den Feldbusmaster (siehe Bild oben). Dabei ergänzt das Gateway als Vorspann optional ein Trigger- und ein Längenbyte.

Durch das Triggerbyte, das vom Gateway bei jeder Anfrage inkrementiert wird, erkennt der Feldbusmaster, wann er einen Datensatz auswerten muss.

Im Längenbyte befindet sich die Anzahl der nachfolgenden Modbusdaten.

Der Feldbusmaster muss nun die Modbusanfrage auswerten und die Antwort im gleichen Format (optional mit führendem Trigger- und Längenbyte) über den Feldbus an das Gateway zurücksenden.

Das Gateway nimmt dann diese Antwort, ergänzt Modbus-Adresse und CRC und schickt die Daten über die RS-Schnittstelle an den Modbus-Master.

Damit ist der Datenaustausch abgeschlossen und das Gateway wartet auf eine neue Anfrage des Modbus-Masters.

10.4.4 UNIGATE® als Modbus-ASCII Master

Auf Anfrage!

-> Beschreibung: siehe Kapitel 10.4.2, UNIGATE® als Modbus-Master.

10.5 Das Triggerbyte

Werden Daten über DeviceNet™ zyklisch übertragen, was normalerweise nicht der Fall ist, muss das Gateway erkennen, wann der Anwender neue Daten über die serielle Schnittstelle verschicken will. Aus diesem Grund kann der Anwender einstellen, dass er über ein Triggerbyte das Senden steuern will (Data exchange -> On Trigger). In diesem Modus sendet das Gateway immer (und nur dann), wenn das Triggerbyte verändert wird.

Wenn der Triggerbyte-Modus eingeschaltet ist, inkrementiert das Gateway das Triggerbyte jedesmal, wenn ein Telegramm empfangen wurde.

Als Triggerbyte wird das erste Byte im DeviceNet-Ein-/Ausgangsdatenpuffer verwendet, wenn dieser Modus eingeschaltet ist.

10.6 Das Längenbyte

Es kann konfiguriert werden, ob die Sendelänge als Byte im Ein-/Ausgangsdatenbereich mit abgelegt wird (Fieldbus lengthbyte → active). In Senderichtung werden so viele Bytes verschickt, wie in diesem Byte angegeben sind. Beim Empfang eines Telegramms trägt das Gateway die Anzahl empfangener Zeichen ein.

11 Hardware-Anschlüsse, Schalter und Leuchtdioden

11.1 Gerätebeschriftung



Bild 1: Anschlußbeschriftung und Terminierung



Bild 2: Frontblende: Drehschalter, DIP-Switch und Leuchtanzeigen

11.2 Stecker

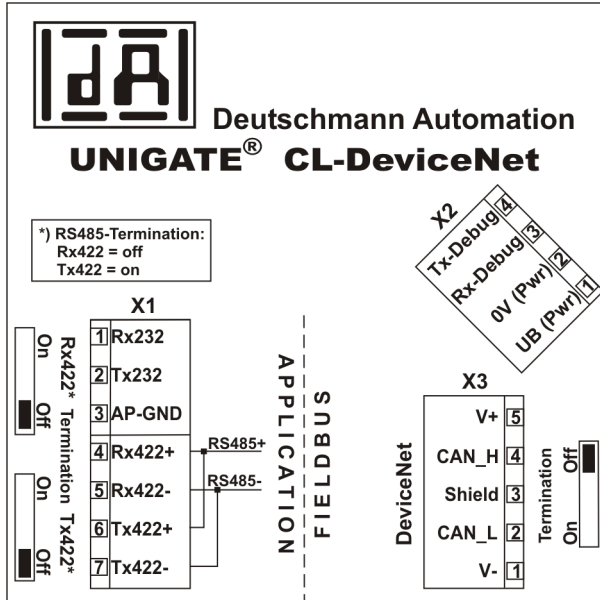
11.2.1 Stecker zum externen Gerät (RS-Schnittstelle)

An dem an der Oberseite des Gerätes zugänglichen Stecker ist die serielle Schnittstelle verfügbar.

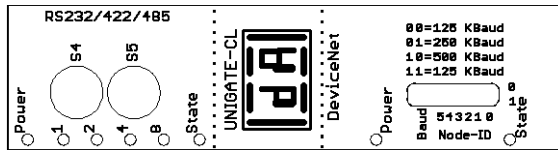
Pinbelegung X1 (3pol. + 4pol. Schraub-Steckverbinder)

Pin Nr.	Name	Funktion
1	Rx 232	Empfangssignal
2	Tx 232	Sendesignal
3	AP-GND	Applikation Ground
4	Rx 422+ (485+)	Empfangssignal
5	Rx 422- (485-)	Empfangssignal
6	Tx 422+ (485+)	Sendesignal
7	Tx 422- (485-)	Sendesignal



Für den Betrieb an einer 485-Schnittstelle müssen die beiden Pins mit der Bezeichnung "485-" zusammen angeschlossen werden. Ebenso die beiden Pins "485+".

11.2.2 Stecker Versorgungsspannung und DEBUG-Schnittstelle

Pinbelegung X2 (4-pol. Schraub-Steckverbinder; an der Unterseite, hinten)

Pin Nr.	Name	Funktion
1	UB (Pwr)	10..33 Volt Versorgungsspannung / DC
2	0 V (Pwr)	0 Volt Versorgungsspannung / DC
3	Rx-Debug	Empfangssignal Debug
4	Tx-Debug	Sendsignal Debug



Achtung:

Der Ground für die DEBUG-Schnittstelle muss bei Geräten mit Potentialtrennung (Option GT) mit Pin 3 (AP-GND) der RS-Schnittstelle verbunden werden!

Bei Geräten ohne Potentialtrennung kann als Bezug auch das 0V (Pwr) DC-Signal verwendet werden.

11.2.3 DeviceNet-Stecker

An der Unterseite des Gerätes ist der Stecker (Beschriftung: DeviceNet) zum Anschluss an DeviceNet.

Pinbelegung X3 (5-pol. Schraub-Steckverbinder)

Pin Nr.	Name	Funktion
1	V-	Versorgung DeviceNet 0 V
2	CAN-L	Dominant Low
3	Shield	Kabelschirm
4	CAN-H	Dominant High
5	V+	Versorgung DeviceNet 24 V

11.2.4 Stromversorgung

Das Gerät ist mit 10-33 VDC zu versorgen. Die Spannungsversorgung erfolgt über den 4-pol. Schraub-/Steckverbinder an der Unterseite.

Bitte beachten Sie, dass Geräte der Serie UNIGATE® nicht mit Wechselspannung (AC) betrieben werden sollten.

11.3 Leuchtanzeigen

Das Gateway UNIGATE® CL - DeviceNet™ verfügt über 8 LEDs mit folgender Bedeutung:

LED (Bus) Power	grün	Versorgungsspannung DeviceNet
LED (Bus) State	rot/grün	Schnittstellenzustand DeviceNet
LED Power	grün	Versorgungsspannung serielle Schnittstelle
LED State	rot/grün	benutzerdefiniert / allgemeiner Gatewayfehler
LED 1 / 2 / 4 / 8 (Error No / Select ID)	grün	benutzerdefiniert / allgemeiner Gatewayfehler

11.3.1 LED “(Bus) Power“

Diese LED ist direkt mit der (potentialgetrennten) Versorgungsspannung der DeviceNet™-Seite verbunden.

11.3.2 LED “(Bus) State“

Diese LED arbeitet als kombinierte „Module / Network Status LED“ gemäß DeviceNet™ Specification.

Grün leuchtend	Gateway verbunden mit Master
Grün blinkend	Keine Verbindung zum DeviceNet-Master
Rot blinkend	Behebbarer Fehler (z. B. Timeout)
Rot leuchtend	Schwerer Fehler (z. B. doppelte MAC-ID)
Rot/grün blinkend	Kommunikationsfehler

11.3.3 LED “Power“

Diese LED ist direkt mit der (optional auch potentialgetrennten) Versorgungsspannung der seriellen Schnittstelle (RS232/422/485) verbunden.

11.3.4 LED “State“

grün leuchtend	über Script steuerbar
grün blinkend	über Script steuerbar
grün/rot blinkend	über Script steuerbar
rot leuchtend	allgemeiner Gatewayfehler (s. LED's Error No.), über Script steuerbar
rot blinkend	UNIGATE befindet sich im Konfigurations-/Testmodus, über Script steuerbar

11.3.5 LEDs 1 / 2 / 4 / 8 (Error No / Select ID)

Blinken diese 4 LED's und die LED “State“ leuchtet gleichzeitig rot, wird binärcodiert (Umrechnungstabelle siehe Anhang) gemäß der Tabelle im Kapitel "Fehlerbehandlung" die Fehlernummer angezeigt. Zusätzlich sind diese LEDs über Script steuerbar.

11.4 Schalter

Das Gateway verfügt über 6 Schalter mit folgenden Funktionen:

Termination Rx 422	schaltbarer Rx 422-Abschlusswiderstand für die serielle Schnittstelle
Termination Tx 422	schaltbarer Tx 422- bzw. RS485-Abschlusswiderstand für die serielle Schnittstelle
Drehcodierschalter S4	ID High für serielle Schnittstelle z. B. Konfigmode
Drehcodierschalter S5	ID Low für serielle Schnittstelle z. B. Konfigmode
Termination (DeviceNet)	schaltbarer DeviceNet-Abschlusswiderstand
DIP-Switch	Node-ID und Baudrate

11.4.1 Termination Rx 422 + Tx 422 (serielle Schnittstelle)

Wird das Gateway als physikalisch erstes oder letztes Gerät in einem RS485-Bus bzw. als 422 betrieben, muss an diesem Gateway ein Busabschluss erfolgen. Dazu wird der Terminationschalter auf ON gestellt. Der im Gateway integrierte Widerstand (150Ω) wird aktiviert. In allen anderen Fällen bleibt der Schalter auf der Position OFF.

Nähere Information zum Thema Busabschluss finden Sie in der allgemeinen RS485 Literatur. Wird der integrierte Widerstand verwendet ist zu berücksichtigen, dass damit automatisch ein Pull-Down-Widerstand (390Ω) nach Masse und ein Pull-Up-Widerstand (390Ω) nach VCC aktiviert wird.

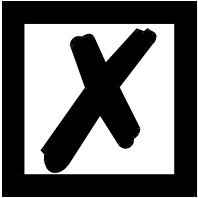

**Bei RS485 darf nur der Tx 422-Schalter auf ON gestellt werden.
Der Rx 422-Schalter muss auf OFF stehen.**

11.4.2 Drehcodierschalter S4 + S5 (serielle Schnittstelle)

Diese beiden Schalter können über den Scriptbefehl "Get (RS_Switch, Destination)" ausgelesen und der Wert für weitere Funktionen weiter verwendet werden. Dieser Wert wird beim Einschalten des Gateways bzw. immer wieder nach Ausführen des Scriptbefehls eingelesen. Die Schalterstellung „EE“ (testmode) und „FF“ (config mode) sind bei der RS422- oder RS485-Betrieb nicht möglich.

Hinweis: Die Schalterstellung „DD“ (d.h. S4 und S5 beide in Stellung "D") ist für interne Zwecke reserviert.

11.4.3 Termination (DeviceNet)

Wird das Gateway als physikalisch erstes oder letztes Gerät im DeviceNet betrieben, muss an diesem Gateway ein Busabschluss erfolgen. Dazu muss entweder ein Busabschlusswiderstand im Stecker oder der im Gateway integrierte Widerstand (220Ω) aktiviert werden. Dazu wird der Schiebeschalter auf die Position ON geschoben. In allen anderen Fällen bleibt der Schiebeschalter auf der Position OFF. Nähere Information zum Thema Busabschluss finden Sie in der allgemeinen Feldbus Literatur.

11.4.4 DIP-Switch

Über diesen DIP-Switch wird die Node-ID und die Baudrate (gemäß Bild 3) eingestellt.



Bild 3: DIP-Switch

11.5 Debug-Kabel für UNIGATE® CL

Als Zubehör ist ein vorkonfiguriertes Debugkabel erhältlich. Das Debug Kabel verbindet das Gateway zu Debug und RS.

12 Fehlerbehandlung

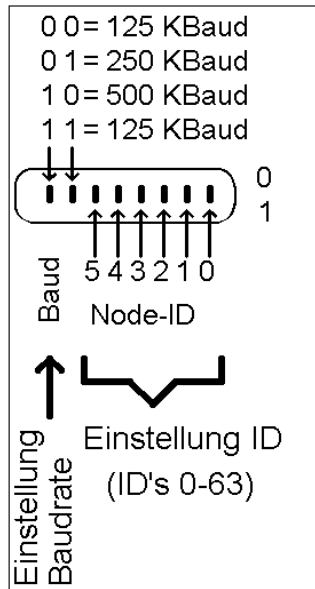
12.1 Fehlerbehandlung beim UNIGATE® CL

Erkennt das Gateway einen Fehler, so wird dieser dadurch signalisiert, dass die LED "State" rot leuchtet und gleichzeitig die Fehlernummer gemäß nachfolgender Tabelle über die LED's "Error No" angezeigt werden. Es können zwei Fehlerkategorien unterschieden werden:

Schwere Fehler (1-5): In diesem Fall muss das Gateway aus- und wieder neu eingeschaltet werden. Tritt der Fehler erneut auf, muss das Gateway getauscht und zur Reparatur eingeschickt werden.

Warnungen (6-15): Diese Warnungen werden lediglich zur Information 1 Minute lang angezeigt und werden dann automatisch zurückgesetzt. Treten diese Warnungen häufiger auf, ist der Kundendienst zu verständigen.

Bei benutzerdefinierten Fehlern ist die Blinkfrequenz 0,5 Hertz. Der Fehler wird solange angezeigt wie mit „Set Warning Time“ definiert ist.

Im Konfigurationsmodus sind diese Anzeigen nicht gültig und nur für interne Zwecke bestimmt.

LED8	LED4	LED2	LED1	Fehlernr. bzw. ID	Fehlerbeschreibung
0	0	0	0	0	Reserviert
0	0	0	1	1	Hardwarefehler
0	0	1	0	2	EEROM-Fehler
0	0	1	1	3	Interner Speicherfehler
0	1	0	0	4	FeldbusHardwarefehler oder falsche Feldbus ID
0	1	0	1	5	Script-Fehler
0	1	1	0	6	Reserviert
0	1	1	1	7	RS Sende-Puffer-Überlauf
1	0	0	0	8	RS Empfangs-Puffer-Überlauf
1	0	0	1	9	RS Timeout
1	0	1	0	10	Allgemeiner Feldbusfehler*
1	0	1	1	11	Parity- oder Frame-Check-Fehler
1	1	0	0	12	Reserviert
1	1	0	1	13	Feldbus Konfigurationsfehler
1	1	1	0	14	Feldbus Datenpuffer-Überlauf
1	1	1	1	15	Reserviert

Tabelle 1: Fehlerbehandlung beim UNIGATE® CL

*) Der Systemerror 10 wird immer dann angezeigt, wenn einer der nachfolgenden Error auftritt:

Error	Error value
DUP_MAC_ERROR	0x0001
RX_QUEUE_OVERRUN	0x0002
TX_QUEUE_OVERRUN	0x0004
IO_SEND_ERROR	0x0008
CAN_BUS_OFF	0x0010
CAN_OVERRUN	0x0020
EXPL_CNXXN_TIMEOUT 1)	0x0040
IO_CNXXN_TIMEOUT	0x0080
IO_CNXXN_DELETE	0x0100
DNS_RESET	0x0200
DNS_BUS_SENSE_ERROR	0x0400

1) $\text{Timeout} = \text{Expected Packed Rate} * 4!$

Dabei kann mit dem Scriptbefehl "Get (DetailErrorCode, w_Error)" der obige Wert ausgelesen werden und somit genau bestimmt werden, welcher Fehler der Auslöser war.

13 Aufbaurichtlinien

13.1 Montage der Baugruppe

Die Baugruppe mit den max. Abmessungen (23x115x116mm BxTxH) ist für den Schaltschrankensatz (IP20) entwickelt worden und kann deshalb nur auf einer Normprofilschiene (tiefe Hutschiene nach EN50022) befestigt werden.

13.1.1 Montage

- Die Baugruppe wird von oben in die Hutschiene eingehängt und nach unten geschwenkt bis die Baugruppe einrastet.
- Links und rechts neben der Baugruppe dürfen andere Baugruppen aufgereiht werden.
- Oberhalb und unterhalb der Baugruppe müssen mindestens 5 cm Freiraum für die Wärmeabfuhr vorgesehen werden.
- Die Normprofilschiene muss mit der Potentialausgleichschiene des Schaltschranks verbunden werden. Der Verbindungsdraht muss einen Querschnitt von mindestens 10 mm² haben.

13.1.2 Demontage

- Zuerst müssen die Versorgungs- und Signalleitungen abgesteckt werden.
- Danach muss die Baugruppe nach oben gedrückt und die Baugruppe aus der Hutschiene herausgeschwenkt werden.

Senkrechter Einbau

Die Normprofilschiene kann auch senkrecht montiert werden, so dass die Baugruppe um 90° gedreht montiert wird.

13.2 Verdrahtung

13.2.1 Anschlusstechniken

Folgende Anschlusstechniken müssen bzw. können Sie bei der Verdrahtung der Baugruppe einsetzen:

- Standard-Schraub-/Steck-Anschluss (Versorgung + RS + DeviceNet™)

a) Bei den Standard-Schraubklemmen ist eine Leitung je Anschlusspunkt klemmbar. Zum Festschrauben benutzen Sie am besten einen Schraubendreher mit Klingbreite 3,5 mm.

Zulässige Querschnitte der Leitung:

- Flexible Leitung mit Aderendhülse: 1 x 0,25 ... 1,5 mm²
- Massive Leitung: 1 x 0,25 ... 1,5 mm²
- Anzugsdrehmoment: 0,5 ... 0,8 Nm

b) Die steckbare Anschlussklemmleiste stellt eine Kombination aus Standard-Schraubanschluss und Steckverbinder dar. Der Steckverbinder ist kodiert und kann deshalb nicht falsch aufgesteckt werden.

13.2.1.1 Stromversorgung

Das Gerät ist mit 10..33VDC zu versorgen.

- Schließen Sie die Versorgungsspannung an die 4-polige Steckschraubklemme entsprechend der Beschriftung auf dem Gerät an.

13.2.1.2 Anschluss des Potentialausgleichs

Die Verbindung zum Potentialausgleich erfolgt automatisch beim Aufsetzen auf die Hutschiene.

13.2.2 Kommunikationsschnittstelle DeviceNet™

13.2.2.1 Busleitung mit Kupferkabel

Diese Schnittstelle finden Sie auf der Baugruppe in Form eines 5-poligen Schraub-Steckverbinders an der Unterseite des Gehäuses.

- Stecken Sie den DeviceNet-Verbindungsstecker auf die Buchse mit der Beschriftung "DeviceNet".
- Befindet sich die Baugruppe am Anfang oder am Ende der DeviceNet-Leitung, so müssen Sie den im Gateway integrierten Busabschlusswiderstand zuschalten. Schieben Sie dazu den Schiebeschalter in die Stellung mit der Beschriftung ...on...
- Befindet sich die Baugruppe nicht am Anfang oder am Ende, so müssen Sie den Schiebeschalter in die Stellung "off" schieben.

13.2.3 Leitungsführung, Schirmung und Maßnahmen gegen Störspannung

Gegenstand dieses Kapitels ist die Leitungsführung bei Bus-, Signal- und Versorgungsleitungen mit dem Ziel, einen EMV-gerechten Aufbau Ihrer Anlage sicherzustellen.

13.2.4 Allgemeines zur Leitungsführung

- innerhalb und außerhalb von Schränken

Für eine EMV-gerechte Führung der Leitungen ist es zweckmäßig, die Leitungen in folgende Leitungsgruppen einzuteilen und diese Gruppen getrennt zu verlegen.

⇒ Gruppe A: • geschirmte Bus- und Datenleitungen z.B. für PROFIBUS DP, RS232C, Drucker, etc.

- geschirmte Analogleitungen
- ungeschirmte Leitungen für Gleichspannungen ≥ 60 V
- ungeschirmte Leitungen für Wechselspannung ≥ 25 V
- Koaxialleitungen für Monitore

⇒ Gruppe B: • ungeschirmte Leitungen für Gleichspannungen ≥ 60 V und ≥ 400 V

- ungeschirmte Leitungen für Wechselspannung $\geq 24\text{ V}$ und $\geq 400\text{ V}$
- ⇒ Gruppe C: • ungeschirmte Leitungen für Gleichspannungen $> 400\text{ V}$

Anhand der folgenden Tabelle können Sie durch die Kombination der einzelnen Gruppen die Bedingungen für das Verlegen der Leitungsgruppen ablesen.

	Gruppe A	Gruppe B	Gruppe C
Gruppe A	1	2	3
Gruppe B	2	1	3
Gruppe C	3	3	1

Tabelle: Leitungsverlegevorschriften in Abhängigkeit der Kombination von Leitungsgruppen

- 1) Leitungen können in gemeinsamen Bündeln oder Kabelkanälen verlegt werden.
- 2) Leitungen sind in getrennten Bündeln oder Kabelkanälen (ohne Mindestabstand) zu verlegen.
- 3) Leitungen sind innerhalb von Schränken in getrennten Bündeln oder Kabelkanälen und außerhalb von Schränken aber innerhalb von Gebäuden auf getrennten Kabelbahnen mit mindestens 10 cm Abstand zu verlegen.

13.2.4.1 Schirmung von Leitungen

Das Schirmen ist eine Maßnahme zur Schwächung (Dämpfung) von magnetischen, elektrischen oder elektromagnetischen Störfeldern.

Störströme auf Kabelschirmen werden über die mit dem Gehäuse leitend verbundene Schirmschiene zur Erde abgeleitet. Damit diese Störströme nicht selbst zu einer Störquelle werden, ist eine impedanzarme Verbindung zum Schutzleiter besonders wichtig.

Verwenden Sie möglichst nur Leitungen mit Schirmgeflecht. Die Deckungsdichte des Schirmes sollte mehr als 80% betragen. Vermeiden Sie Leitungen mit Folienschirm, da die Folie durch Zug- und Druckbelastung bei der Befestigung sehr leicht beschädigt werden kann; die Folge ist eine Verminderung der Schirmwirkung.

In der Regel sollten Sie die Schirme von Leitungen immer beidseitig auflegen. Nur durch den beidseitigen Anschluss der Schirme erreichen Sie eine gute Störunterdrückung im höheren Frequenzbereich.

Nur im Ausnahmefall kann der Schirm auch einseitig aufgelegt werden. Dann erreichen Sie jedoch nur eine Dämpfung der niedrigeren Frequenzen. Eine einseitige Schirmanbindung kann günstiger sein, wenn,

- die Verlegung einer Potentialausgleichsleitung nicht durchgeführt werden kann
- Analogsignale (einige mV bzw. mA) übertragen werden
- Folienschirme (statische Schirme) verwendet werden.

Benutzen Sie bei Datenleitungen für serielle Kopplungen immer metallische oder metallisierte Stecker. Befestigen Sie den Schirm der Datenleitung am Steckergehäuse.

Bei Potentialdifferenzen zwischen den Erdungspunkten kann über den beidseitig angeschlossenen Schirm ein Ausgleichsstrom fließen. Verlegen Sie in diesem Fall eine zusätzliche Potentialausgleichsleitung.

Beachten Sie bei der Schirmbehandlung bitte folgende Punkte:

- Benutzen Sie zur Befestigung der Schirmgeflechte Kabelschellen aus Metall- Die Schellen müssen den Schirm großflächig umschließen und guten Kontakt ausüben.
- Legen Sie den Schirm direkt nach Eintritt der Leitung in den Schrank auf eine Schirmschiene auf. Führen Sie den Schirm bis zur Baugruppe weiter; legen Sie ihn dort jedoch nicht erneut auf!

14 DeviceNet™

14.1 Der Product Code

Der Product Code des Gerätes ist ein unsigned integer Wert (UINT) mit Werten zwischen 0 und 65535 und ist in der ersten Instanz (01 hex) des Identity Object (01 hex) im Attribut 3 (0003 hex) enthalten.

Es gibt zwei Möglichkeiten, den Product Code über das Script einzustellen:

1. Ist der Wert auf `default = 0` eingestellt [`Set (ProductCode , 0) ; // default`], gilt:

Der Product Code wird abhängig von der Feldbuslänge gesetzt. Die Produced Size des UNIGATE stellt dabei das höherwertige Byte und die Consumed Size das niederwertige Byte des Product Code dar.

Beispiel:

Die Produced Size = 5 Byte und die Consumed Size des UNIGATE = 3 Byte,

```
Set ( BusOutputSize , 5 ) ; // produced size
```

```
Set ( BusInputSize , 3 ) ; // consumed size
```

d. h. das höherwertige Byte ist 5 und das niederwertige Byte ist 3. Damit ergibt sich ein Product Code 0503 (hex) = 1283 (dec).

2. Über den Scripfbefehl `Set Product Code` kann ein fester Wert eingestellt werden.

Zu beachten: Der Befehl muss nach „BusOutputSize“ und „BusInputSize“ gesetzt werden:

Beispiel:

```
Set ( ProductCode , 1234 ) ;
```

Der Product Code ist 1234 (hex) = 4660 (dec)

14.2 EDS Datei

Um ein Gerät mit den eingestellten Werten in einem DeviceNet Netzwerk zu nutzen muss eine entsprechende EDS-Datei in das Konfigurationstool eingebunden werden.

Nachfolgend finden Sie eine Muster EDS-Datei. Die Datei (CLDN.eds) kann auch aus dem Internet unter www.deutschmann.de bezogen werden.

14.2.1 Muster EDS-Datei

CLDN.eds

```
$ EZ-EDS Version 1.0 Generated Electronic Data Sheet
```

```
$
```

```
http://www.odva.org/Home/CIPNETWORKSPECIFICATIONS/Order/Software/EZEDSFreeware-Download/tabid/201/Default.aspx
```

[File]

```

DescText = "Gateway DeviceNet-RS232/485/422"; $ req, display by config tool
CreateDate = 01-16-2007;
CreateTime = 13:42:00;
ModDate = 01-16-2007;
ModTime = 15:16:21;
Revision = 1.0;

```

```

[Device] $ //TBD from user
VendCode = 272; $ Vendor Code
VendName = "example Vendor Name";
ProdType = 12; $ Product Type
ProdTypeStr = "Communications Adapter";
ProdCode = 2056; $ Product Code
MajRev = 2; $ Major Rev
MinRev = 50; $ Minor Rev
ProdName = "UNIGATE-RS DeviceNet";
Catalog = "V3555";
Icon = "CLDN.ico";

```

[IO_Info]

\$ Parameter Class Section:

\$ For more information about the meaning of each entry, please check
 \$ The CIP Network Library Volume 1 Chapter 7

```
Default = 0x0001; $ Poll Only
```

```

PollInfo = 0x0001, $ Poll Only
          1, $ Default Input = Input1
          1; $ Default Output = Output1

```

\$ Input Connections

```

Input1 = 8, $ produced size
        0, $ all bits are significant
        0x0001, $ Poll Only Connections
        "Data to SPS", $ Name
        6,
        "20 64 24 01 30 65", $ Application Object Class 100, Instance 1,
                             Attribute 101
        ""; $ Help

```

\$ Output Connections

```
Output1 = 8, $ consumed size
```

```

0,                $ all bits are significant
0x0001,          $ Poll Only Connections
"Data from SPS", $ Name
6,
"20 64 24 01 30 64", $ Application Object Class 100, Instance 1,
                    Attribute 100
"";              $ Help

```

[ParamClass]

```

$ Parameter Class Section:
$ For more information about the meaning of each entry, please check
$ The CIP Network Library Volume 1 Chapter 7

```

```

MaxInst=          0; $ no parameters supported
Descriptor =      0x0003; $ supports parameter instances and full attributes
CfgAssembly=     0;   $ not used here

```

[Params]

[Groups]

\$ End of File

Anmerkung:

1. Diese default-Werte können über das Script geändert werden (siehe dazu die Online-Hilfe vom Protocol Developer).
2. Einen EDS-Editor (EZ - EDS) finden Sie unter der oben genannten URL (odva.org...).

14.3 DeviceNet™ Information

Allgemeine Information

Das UNIGATE RS-DeviceNet arbeitet als ein Class 2 Slave im DeviceNet™ Netzwerk. Das Gerät unterstützt Poll Verbindungen des predefined Master Slave Connection Set. Das Gerät unterstützt nicht "Explicit Unconnected Message Manager" (UCMM).

Das Gerät unterstützt theoretisch alle Kombinationen von Consumed Size und Produced Size zwischen 1 und 255 Byte. Die Größen können beliebig gewählt werden.

Nachrichtentypen (Message Types)

Als Group 2 Slave unterstützt das Gerät die folgenden Nachrichtentypen.

CAN Identifier	Group 2 Message Type
10xxxxxx111	Duplicat MAC ID Check Message
10xxxxxx110	Unconnected Explicit Request Message
10xxxxxx101	Master I/O Poll Command Request
10xxxxxx100	Master Explicit Request Message

xxxxxx = Node Address

Klassendienste (Class Services)

Als Group 2 Slave unterstützt das UNIGATE® RS-DeviceNet die folgenden Klassendienste (Class Services) und Instanzdienste (Instance Services).

Service Code (hex)	Group 2 Message Type
0E	Get Attribute Single
10	Set Attribute Single
4B	Allocate predefined Master Slave Connection Set
4C	Release predefined Master Slave Connection Set

Objektklassen (Object Classes)

Das UNIGATE® RS-DeviceNet unterstützt die folgenden Objektklassen.

Class (hex)	Group 2 Message Type
01	Identity
03	DeviceNet
05	Connection
64	Consumed Data
65	Produced Data

15 Technische Daten

15.1 Gerätedaten

In der nachfolgenden Tabelle finden Sie die technischen Daten der Baugruppe.

Nr.	Parameter	Daten	Erläuterungen
1	Einsatzort	Schaltschrank	Hutschienenmontage
2	Schutzart	IP20	Fremdkörper und Wasserschutz nach IEC 529 (DIN 40050)
3	Lebensdauer	10 Jahre	
4	Gehäusegröße	23 x 115 x 116 mm (inkl. Schraub-Steckverbinder) 23 x 115 x 100 mm (ohne Schraub-Steckverbinder)	B x T x H
5	Einbaulage	Beliebig	
6	Gewicht	130 g	
7	Betriebstemperatur	-40°C ... +85°C	
8	Lager-/Transporttemperatur	-40°C ... +85°C	
9	Luftdruck bei Betrieb bei Transport	795 hPa ... 1080hPa 660 hPa ... 1080hPa	
10	Aufstellungshöhe	2000 m 4000 m	Ohne Einschränkungen mit Einschränkungen - Umgebungstemperatur $\leq 40^{\circ}\text{C}$
11	Relative Luftfeuchte	Max. 80 %	Nicht kondensierend, keine korrosive Atmosphäre
12	Externe Versorgungsspannung	10..33V DC	Standardnetzteil nach DIN 19240
13	Stromaufnahme bei 24VDC	Typ. 120 mA max 150 mA	
14	Verpolungsschutz	Ja	Gerät funktioniert jedoch nicht!
15	Kurzschlusschutz	Ja	
16	Überlastschutz	Poly-Switch	Thermosicherung
17	Unterspannungserkennung (USP)	$\leq 9\text{V DC}$	
18	Spannungsausfall- Überbrückung	$\geq 5\text{ ms}$	Gerät voll funktionsfähig

Tabelle: Technische Daten der Baugruppe

15.1.1 Schnittstellendaten

In der nachfolgenden Tabelle sind technische Daten der auf dem Gerät vorhandenen Schnittstellen aufgelistet. Die Daten sind den entsprechenden Normen entnommen.

Nr	Schnittstellenbezeichnung physikalische Schnittstelle	DeviceNet	RS232-C RS232-C	RS485/RS422 RS485/RS422
1	Norm	CiA [®] DS 102	DIN 66020	EIA-Standard
2	Übertragungsart	symmetrisch asynchron seriell halbduplex → Differenzsignal	asymmetrisch asynchron seriell vollduplex → Pegel	symmetrisch asynchron seriell halbduplex vollduplex bei RS422 → Differenzsignal
3	Übertragungsverfahren	Master / Slave	Master / Slave	Master / Slave
4	Teilnehmerzahl: - Sender - Empfänger	32 32	1 1	32 32
5	Kabellänge: - maximal - baudratenabhängig	500 m 125 kB → 500 m 250 kB → 250 m 500 kB → 100 m	15 m nein	1200 m <93,75 kBd → 1200 m 312, kBd → 500 m 625 kBd → 250 m
6	Bus-Topologie	Linie	Pkt.-zu-Pkt.	Linie
7	Datenrate: - maximal - Standardwerte	500 kBit/s 125 kB 250 kB 500 kB	120 kBit/s 2,4 k/B 4,8 k/B 9,6 kBit/s 19,2 kBit/s 38,4 kBit/s 57,6 kBit/s	625 kBaud 2,4 kBit/s 4,8 kBit/s 9,6 kBit/s 19,2 kBit/s 57,6 kB 312,5 kB 625 kB
8	Sender: - Belastung - max. Spannung - Signal ohne Belastung - Signal mit Belastung	54 Ω - 7 V ... 12 V ± 5 V ± 1,5 V	3 ... 7 kΩ ± 25 V ± 15 V ± 5 V	54 Ω - 7 V ... 12 V ± 5 V ± 1,5 V
9	Empfänger: - Eingangswiderstand - max. Eingangssignal - Empfindlichkeit	12 Ω - 7 V ... 12 V ± 0,2 V	3 ... 7 Ω ± 15 V ± 3 V	12 Ω - 7 V ... 12 V ± 0,2 V
10	Sendebereich (SPACE): - Spgspegel - Logikpegel	- 0,5 ... + 0,05 V 0	+ 3 ... + 15 V 0	- 0,2 ... + 0,2 V 0
11	Sendepause (MARK): - Spgspegel - Logikpegel	+ 1,5 ... +3 V 1	- 3 ... -15 V 1	+ 1,5 ... +5 V 1

Tabelle: Technische Daten der an der Baugruppe vorhandenen Schnittstellen

16 Inbetriebnahmeleitfaden

16.1 Beachte

Die Inbetriebnahme des UNIGATE® darf nur von geschultem Personal unter Beachtung der Sicherheitsvorschriften durchgeführt werden.

16.2 Komponenten

Zur Inbetriebnahme des UNIGATE® benötigen Sie folgende Komponenten:

- UNIGATE®
- Verbindungskabel vom Gateway zum Prozess hin
- Verbindungsstecker für den DeviceNet™-Anschluss an das Gateway
- DeviceNet™-Kabel (Dieses Kabel ist in der Regel bereits vorort installiert!)
- 10..33 VDC-Spannungsversorgung (DIN 19240)
- Typ- bzw. EDS-Datei und Betriebsanleitung (eine Muster-EDS-Datei finden Sie im Kapitel 14.2, das Handbuch kann separat bestellt oder kostenfrei aus dem Internet unter www.deutschmann.de bezogen werden).

16.3 Montage

Die Baugruppe UNIGATE® CL-DN hat die Schutzart IP20 -und ist somit für den Schaltschrankeinsatz geeignet. Das Gerät ist für das Aufschnappen auf eine 35 mm Hutprofilschiene ausgelegt.

16.4 Maßzeichnung UNIGATE® CL-DeviceNet

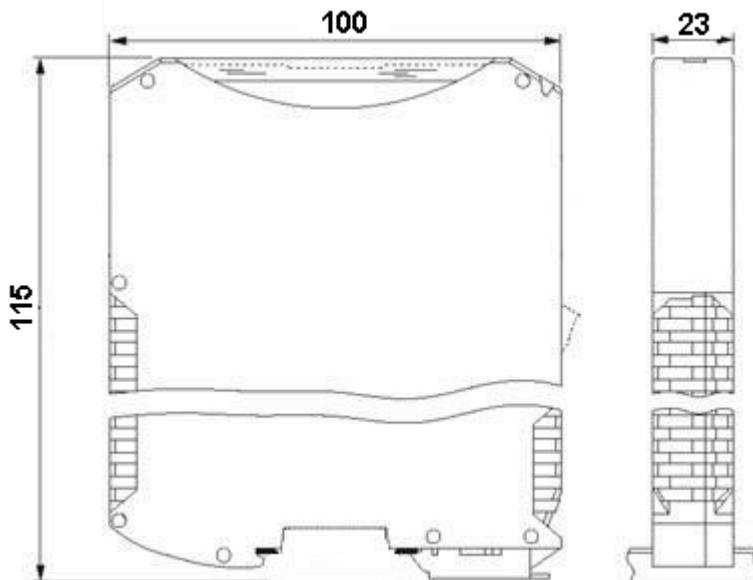

16.5 Inbetriebnahme

Um ein ordnungsgemäßes Arbeiten der Baugruppe zu gewährleisten, müssen Sie folgende Schritte bei der Inbetriebnahme unbedingt durchführen:

16.6 DeviceNet™-Adresse und Baudrate einstellen

Stellen Sie an der Feldbusseite der Baugruppe an dem DIP-Switch die DeviceNet™-Node-ID und die Baudrate ein (siehe auch Kapitel 11.4.4).

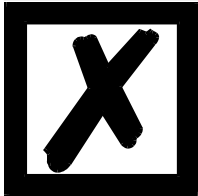

Achtung:

Die eingestellte DeviceNet-Adresse muss mit der projektierten Adresse übereinstimmen!

**Alle Teilnehmer im DeviceNet müssen die gleiche Baudrate verwenden!
Diese Werte werden nur beim Einschalten des Gateways eingelesen!**

16.7 DeviceNet™-Anschluss

Verbinden Sie das Gerät mit dem DeviceNet an der Schnittstelle mit der Bezeichnung "DeviceNet".

16.8 Anschluss des Prozessgerätes.

Zur Inbetriebnahme des Prozessgerätes lesen Sie bitte auch dessen Betriebsanleitung.

16.9 Versorgungsspannung anschließen

Schließen Sie bitte 10..33 V Gleichspannung an die dafür vorgesehenen Klemmen an.

16.10 Schirmanschluss

Erden Sie die Hutschiene, auf der die Baugruppe aufgeschnappt wurde.

16.11 Projektierung

Verwenden Sie zum Projektieren ein beliebiges Projektierungstool.

Falls die benötigte EDS-Datei nicht mit Ihrem Projektierungstool ausgeliefert wurde, finden Sie eine Muster-Datei im Kapitel 14.2 oder im Internet unter www.deutschmann.de.

17 Service

Sollten einmal Fragen auftreten, die in diesem Handbuch nicht beschrieben sind, finden Sie im

- FAQ/Wiki Bereich unserer Homepage www.deutschmann.de oder www.wiki.deutschmann.de weiterführende Informationen.

Falls dennoch Fragen unbeantwortet bleiben sollten wenden Sie sich direkt an uns.

Bitte halten Sie für Ihren Anruf folgende Angaben bereit:

- Gerätebezeichnung
- Seriennummer (S/N)
- Artikel-Nummer
- Fehlernummer und Fehlerbeschreibung

Ihre Anfragen werden im Support Center aufgenommen und schnellstmöglich von unserem Support Team bearbeitet. (In der Regel innerhalb von einem Arbeitstag, selten länger als drei Arbeitstage.)

Der technische Support ist erreichbar von Montag bis Donnerstag von 8.00 bis 12.00 und von 13.00 bis 16.00, Freitag von 8.00 bis 12.00 (MEZ).

Deutschmann Automation GmbH & Co. KG
Carl-Zeiss-Straße 8
D-65520 Bad-Camberg

Zentrale und Verkauf +49 6434 9433-0
Technischer Support +49 6434 9433-33

Fax Verkauf +49 6434 9433-40
Fax Technischer Support +49 6434 9433-44

Email Technischer Support support@deutschmann.de

17.1 Einsendung eines Gerätes

Bei der Einsendung eines Gerätes benötigen wir eine möglichst umfassende Fehlerbeschreibung. Insbesondere benötigen wir die nachfolgenden Angaben:

- Welche Fehlernummer wurde angezeigt
- Wie groß ist die Versorgungsspannung ($\pm 0,5V$) mit angeschlossenem Gateway
- Was waren die letzten Aktivitäten am Gerät (Programmierung, Fehler beim Einschalten, ...)

Je genauer Ihre Angaben und Fehlerbeschreibung, umso exakter können wir die möglichen Ursachen prüfen.

17.2 Download von PC-Software

Von unserem Internet-Server können Sie kostenlos aktuelle Informationen und Software laden.

<http://www.deutschmann.de>

18 Anhang

18.1 Erläuterung der Abkürzungen

Allgemein

CL	=	Produktgruppe CL (Compact Line)
CM	=	Produktgruppe CM (CANopen Line)
CX	=	Produktgruppe CX
EL	=	Produktgruppe EL (Ethernet Line)
FC	=	Produktgruppe FC (Fast Connect)
GT	=	Galvanische Trennung RS-Seite
GY	=	Gehäusefarbe grau
MB	=	Produktgruppe MB
RS	=	Produktgruppe RS
SC	=	Produktgruppe SC (Script)
232/485	=	Schnittstelle RS232 und RS485 umschaltbar
232/422	=	Schnittstelle RS232 und RS422 umschaltbar
DB	=	zusätzlich eine RS232 DEBUG-Schnittstelle
D9	=	Anschluss der RS über 9pol. D-SUB statt 5pol. Schraub-Steckverbinder
PL	=	Nur Platine ohne DIN-Schienenmodul und ohne Gehäusedeckel
PD	=	Nur Platine ohne DIN-Schienenmodul mit Gehäusedeckel
AG	=	Gateway montiert im Aludruckgussgehäuse
EG	=	Gateway montiert im Edelstahlgehäuse
IC	=	Produktgruppe IC (IC-Bauform DIL32)
IO8	=	Option I/O8
16	=	Scriptspeicher auf 16KB erweitert
5V	=	Betriebsspannung 5V
3,3V	=	Betriebsspannung 3,3V

Feldbus

ASI	=	AS-Interface (AS-i)
BI	=	BACnet/IP
BMS	=	BACnet MSTB
CO	=	CANopen
C4	=	CANopen V4
C4X	=	CANopen V4-Variante X (siehe Vergleichstabelle UNIGATE® IC beim jeweiligen Produkt)
DN	=	DeviceNet
EC	=	EtherCAT
EI	=	EtherNet/IP
FE	=	Ethernet 10/100 MBit
FEX	=	Ethernet 10/100 MBit-Variante X (siehe Vergleichstabelle UNIGATE® IC beim jeweiligen Produkt)
IB	=	Interbus
IBL	=	Interbus
LN62	=	LONWorks62
LN512	=	LONWorks512
ModTCP	=	ModbusTCP
MPI	=	Siemens MPI®
PL	=	Powerlink

PN = Profinet-IO
PBDP = ProfibusDP
PBDPL = ProfibusDP-Variante L (siehe Vergleichstabelle UNIGATE® IC beim jeweiligen Produkt)
PBDPX = ProfibusDP-Variante X (siehe Vergleichstabelle UNIGATE® IC beim jeweiligen Produkt)
PBDPV0 = ProfibusDPV0
PBDPV1 = ProfibusDPV1
RS = Serial RS232/485/422

18.2 Hexadezimal-Tabelle

Hex	Dezimal	Binär
0	0	0000
1	1	0001
2	2	0010
3	3	0011
4	4	0100
5	5	0101
6	6	0110
7	7	0111
8	8	1000
9	9	1001
A	10	1010
B	11	1011
C	12	1100
D	13	1101
E	14	1110
F	15	1111

